

indice

2	Materiali	20	Catene a cerniera curvilinee Flex RXMC - Inox
4	Dimensionamento della catena	20	Catene a cerniera curvilinee Flex RXMS - Hard Inox
10	Catene rettilinee - Cerniera semplice Super - Hard Inox	21	Catene a cerniera curvilinee Flex RXM - Inox 18/8
11	Catene rettilinee - Cerniera semplice Superspeed - HQ Inox	21	Catene a cerniera curvilinee Flex RXM - Inox 316
11	Catene rettilinee - Cerniera semplice Wear-Proof - HQ Inox	21	Catene a cerniera curvilinee Flex RXMA - Carbon Steel
11	Catene rettilinee - Cerniera semplice Standard - Inox	22	Catene a cerniera curvilinee Flex FMS - Hard Inox
12	Catene rettilinee - Cerniera semplice Special - Inox	22	Catene a cerniera curvilinee Flex FMD - HQ Inox
12	Catene rettilinee - Cerniera semplice 316 - Inox 316	22	Catene a cerniera curvilinee Flex FM - Inox 18/8
12	Catene rettilinee - Cerniera semplice Stella D - Inox 18/8	23	Catene a cerniera curvilinee Flex FMS2 R=200 mm - Hard Inox
13	Catene rettilinee - Cerniera semplice Accate C - Carbon steel	23	Catene a cerniera curvilinee Flex FM2 R=200 mm - Inox 18/8
13	Catene rettilinee - Cerniera semplice Accate - Carbon steel	23	Catene a cerniera curvilinee Flex FMA2 R=200 mm - Carbon steel
14	Catene rettilinee "mignon" - Cerniera semplice Standard - Inox	24	Catene a cerniera curvilinee per sistemi magnetici New Flex Mag - Hard Inox
14	Catene rettilinee "mignon" - Cerniera semplice Stella D - Inox 18/8	24	Catene a cerniera curvilinee per sistemi magnetici New Flex Mag D - HQ Inox
15	Catene rettilinee "mignon" - Cerniera semplice Super - Hard Inox	25	Catene curvilinee per sistemi magnetici - Cerniera rinforzata New Flex Mag - Hard Inox
16	Catene rettilinee - Cerniera semplice rinforzata Super - Hard Inox	26	Catene rettilinee gommate per trasportatori inclinati Super G/DHG - Hard Inox
17	Catene rettilinee - Doppia cerniera Standard - Inox	27	Catene a cerniera curvilinee gommate per trasportatori inclinati Flex RXMS G/New Flex G Mag - Hard Inox
17	Catene rettilinee - Doppia cerniera Super - Hard Inox	28	Ruote dentate in acciaio tornite e fresate dal pieno
17	Catene rettilinee - Doppia cerniera Stella D - Inox 18/8	29	Catene a tapparelle 1864 rettilinee
18	Catene rettilinee - Doppia cerniera Accate - Carbon Steel	30	Catene a tapparelle 1874 curvilinee
19	Catene rettilinee - Doppia cerniera rinforzata Stella D - Inox 18/8	31	Tabella della resistenza alla corrosione degli acciai
		32	Credits

PIASTRE

HARD INOX

Acciaio inossidabile speciale al cromo-nichel, incrudito, con buona resistenza all'usura ed alla corrosione. Possiede ottime caratteristiche meccaniche ed eccezionali proprietà di scorrimento; quest'ultime conseguenza di una bassissima rugosità superficiale. Particolarmente adatto per i punti critici delle linee d'imbottigliamento. Materiale utilizzato per i modelli Super, Flex RXMS, Flex FMS, Flex FMS2, New Flex Mag, Super G, Flex RXMS G, New Flex Mag G. Temperature minime: - 40°C Temperature massime: + 260°C (a secco), + 120°C (in acqua)

INOX

Acciaio inossidabile ferritico AISI 430, incrudito duro mediante laminazione a freddo, con una buona resistenza alla corrosione. Presenta un'ottima finitura superficiale con bassa rugosità, una qualità di notevole importanza per lo scorrimento dei prodotti trasportati. Viene impiegato nelle applicazioni standard dell'industria dell'imbottigliamento. Materiale utilizzato per i modelli Special, Standard, Flex RXMC. Temperature minime: - 40°C Temperature massime: + 260°C (a secco), + 120°C (in acqua)

HQ INOX (high quality)

Nuovo acciaio inossidabile speciale al cromo-nichel (W.1.4589), incrudito. Sviluppato in collaborazione con uno dei principali produttori di acciaio, è particolarmente adatto per applicazioni speciali come i piani di sfilamento senza pressione. Laminato a freddo con i più elevati standard qualitativi, questo nuovo materiale possiede delle proprietà eccezionali: - bassissima rugosità superficiale e perfetta planarità; - elevata resistenza agli alti carichi di lavoro ed all'usura. La giusta risposta alle applicazioni più sofisticate. Materiale utilizzato per i modelli Superspeed, Wear Proof, Flex FMD, New Flex Mag D. Temperature minime: - 40°C Temperature massime: + 260°C (a secco), + 120°C (in acqua)

INOX 18/8

Acciaio inossidabile austenitico e amagnetico AISI 304 (18% Cromo - 8% Nichel), incrudito ad alta resistenza. Offre un'ottima resistenza agli agenti chimici ed alla corrosione. Ha elevate caratteristiche meccaniche e di durata. Viene utilizzato particolarmente nelle applicazioni dell'industria conserviera e dell'imbottigliamento. Approvato da Food and Drug Administration (FDA), ente governativo americano, per il contatto diretto con i prodotti alimentari. Materiale impiegato per i modelli Stella D, Flex RXM, Flex FM, Flex FM2. Temperature minime: - 40°C Temperature massime: + 400°C (a secco), + 120°C (in acqua)

INOX 316

Acciaio inossidabile austenitico (18% Cromo - 14% Nichel - 3% Molibdeno) AISI 316L. Viene impiegato in ambienti chimici aggressivi ed in presenza di acidi forti. Materiale utilizzato per i modelli 316, Flex RXM 316. Temperature minime: - 40°C Temperature massime: + 400°C (a secco), + 120°C (in acqua)

CARBON STEEL

Acciaio al carbonio bonificato con durezza superficiale ed a cuore di 43 HRC. Particolarmente indicato per gli alti carichi di lavoro, possiede un'elevata resistenza all'usura. Si utilizza nell'industria del vetro, della ceramica e dei trasporti in genere. Per applicazioni difficili ed in presenza di polveri abrasive, a richiesta, il Carbon Steel può essere sottoposto a carbonitrurazione mediante la quale raggiunge una durezza superficiale di 55 HRC ed una durezza a cuore di 40 HRC. Materiale utilizzato per i modelli Accate, Flex RXMA, Flex FMA2. Temperature minime: - 40°C Temperature massime: + 180°C (a secco), + 120°C (in acqua)

PERNI

Nei modelli Special, Standard, Super, Super G, Flex RXMC, Flex RXMS, Flex RXMS G, Flex FMS, Flex FMS2, New Flex Mag i perni sono in acciaio inossidabile AISI 431, incrudito e magnetico ad alta resistenza.

Nei modelli Wear Proof, Superspeed, Flex FMD, New Flex Mag D i perni sono in acciaio inossidabile martensitico speciale, bonificato, magnetico e con un'elevata resistenza all'usura.

Nei modelli Stella D, Flex RXM, Flex FM, Flex FM2 i perni sono in acciaio inossidabile austenitico (18% Cromo - 8% Nichel), incrudito ad alta resistenza.

Nei modelli 316, Flex RXM 316 i perni sono in acciaio inossidabile austenitico AISI 316.

Nei modelli Accate, Accate C, Flex RXMA, Flex RXMA C e Flex FMA2 i perni sono in acciaio al carbonio carbonitrurato.

N.B.: A richiesta possiamo produrre tutte le nostre catene con altri tipi di acciaio inossidabile.

dimensionamento della catena

Con il metodo del massimo carico ammissibile.

Il dimensionamento consiste nel confrontare la forza di trazione a cui è soggetta una catena con il massimo carico ammissibile della catena stessa. A seguire si riportano le formule che permettono di valutare la forza di trazione in funzione delle differenti condizioni di carico.

Ft	Forza di trazione (N)	α	Angolo di curvatura (gradi)
Fo	Trazione del tratto di ritorno (N)	K	Fattore di lunghezza (tabella D)
F1, F2, ...	Forza di trazione alla fine del tratto (N)	T	Fattore di curva (tabella D)
Wc	Peso della catena (Kg/m)	f1	Coefficiente di attrito tra catena e vie di corsa (tabella A)
Wm	Peso del prodotto trasportato (Kg/m)	f2	Coefficiente di attrito tra catena e materiali trasportati (tabella A)
L	Interasse orizzontale del nastro trasportatore (m)	fp	Fattore di partenza (tabella B)
L1, L2, ...	Interasse del tratto di trasportatore (m)	S	Fattore di slittamento (tabella C)
H	Interasse verticale del nastro trasportatore (m)	9.81	Accelerazione di gravità (m/s ²)
Ls	Lunghezza del tratto di trasportatore con accumulo (m)		
L1s, L2s, ...	Lunghezza del tratto di trasportatore con accumulo (m)		
R	Raggio di curvatura (m)		

SIMBOLOGIA

Materiale della catena: acciaio al carbonio e acciaio inox

A	f ₁		f ₂		
	Coefficiente di attrito fra catena e materiale vie di corsa		Coefficiente di attrito fra catena e materiale trasportato		
Lubrificazione usata	Acciaio	Polietilene alta densità, nylatron	Cartone plastica	Metallo	Vetro ceramica
A secco*	0,50	0,20	0,30	0,45	0,45
Acqua	0,40	0,15	0,25	0,40	0,40
Acqua e sapone	0,20	0,12	0,15	0,20	0,25
Olio	0,20	0,08	-	0,15	0,20

B Fatt. di partenza	
N°Partenze orarie	f _p
0	1,0
5	1,4
10	1,7
15	1,8
20	1,9
25	2,0

* Benchè il calcolo teorico comprenda il funzionamento a secco, ne sconsigliamo l'uso. La mancata lubrificazione può far nascere grippature ed attriti non facilmente calcolabili.

C Fat. di slittamento	
% Tempo di slittamento	S
0	0
10	0,5
20	0,7
30	0,8
40	0,9
50 >	1,0

D	K	T			
		Fattore di curva			
		Catena in acciaio inox			
Angolo di curvatura	Fattore di lunghezza	Via di corsa in acciaio		Via di corsa in polietilene alta densità e nylatron	
in gradi α		A secco*	Lubrificato	A secco*	Lubrificato
15	0,25	1,20	1,05	1,10	1,05
30	0,52	1,30	1,10	1,20	1,10
45	0,79	1,40	1,20	1,30	1,20
60	1,05	1,60	1,30	1,50	1,25
90	1,57	2,00	1,50	1,80	1,35
120	2,09	2,50	1,70	2,20	1,50
150	2,62	3,10	1,90	2,70	1,75
180	3,14	3,50	2,10	3,00	1,90



In questo caso il calcolo della forza di trazione viene eseguito come somma di carichi successivi (figura 1):

$$L_2 = K(\alpha_2) \times R_2$$

$$L_4 = K(\alpha_4) \times R_4$$

1 - Percorso di ritorno

La valutazione della forza di trazione nel percorso di ritorno si esegue partendo dalla ruota di traino seguendo il movimento della catena stessa fino alla ruota di rinvio (figura 2):

$$\text{Track FE } F_5 = Wc \times L_5 \times f_1$$

$$\text{Track FD } F_4 = [F_5 + Wc \times L_4 \times f_1] \times T(\alpha_4)$$

$$\text{Track FC } F_3 = F_4 + Wc \times L_3 \times f_1$$

$$\text{Track FB } F_2 = [F_3 + Wc \times L_2 \times f_1] \times T(\alpha_2)$$

$$\text{Track FA } F_1 = F_2 + Wc \times L_1 \times f_1$$

$$F_0 = F_1 \times fp \times 9,81$$

Scritto in forma più esplicita risulta:

$$F_0 = \{[(L_5+L_4) \times Wc \times f_1 \times T(\alpha_4) + (L_3+L_2) \times Wc \times f_1] \times T(\alpha_2) + L_1 \times Wc \times f_1\} \times fp \times 9,81$$

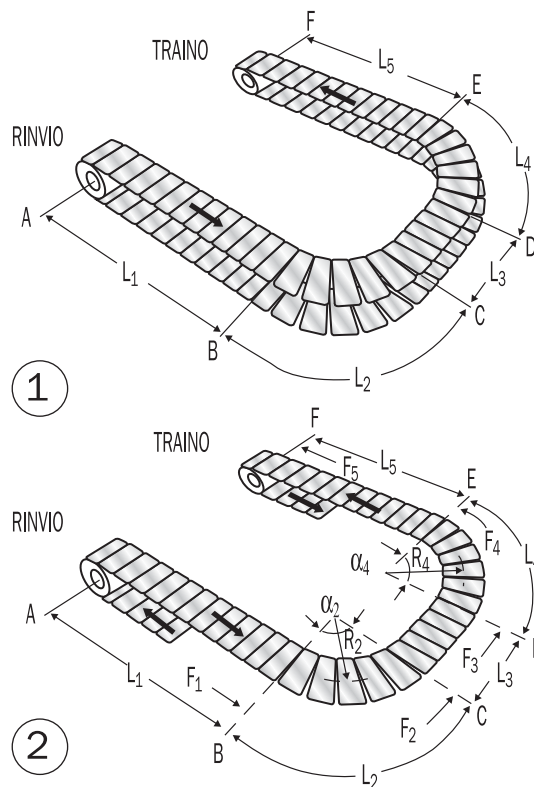

TRASPORTATORI CON PERCORSI CURVILINEI

2 - Percorso di traino

- Forza di trazione senza accumulo •

La valutazione della forza di trazione nel percorso di trasporto si esegue partendo dalla ruota di rinvio seguendo il movimento della catena stessa fino alla ruota di traino (figura 3):

$$\text{Track AB } F_1 = F_0 + (Wc + Wm) \times L_1 \times f_1 + fp \times 9,81$$

$$\text{Track AC } F_2 = [F_1 + (Wc + Wm) \times L_2 \times f_1 + fp \times 9,81] \times T(\alpha_2)$$

$$\text{Track AD } F_3 = F_2 + (Wc + Wm) \times L_3 \times f_1 + fp \times 9,81$$

$$\text{Track AE } F_4 = [F_3 + (Wc + Wm) \times L_4 \times f_1 + fp \times 9,81] \times T(\alpha_4)$$

$$\text{Track AF } F_5 = F_4 + (Wc + Wm) \times L_5 \times f_1 + fp \times 9,81$$

- Forza di trazione con accumulo •

La componente della forza di trazione dovuta all'accumulo di materiale trasportato si valuta partendo dalla ruota di rinvio verso la ruota di traino, per il solo tratto interessato dall'accumulo (figura 3). In questo caso la forza di trazione totale è data dalla somma della componente senza accumulo più quella dovuta all'accumulo del materiale.

$$\text{Track AB } F_1 = F_0 + [(Wc + Wm) \times L_1 \times f_1 + fp + L_1s \times Wm \times f_2 \times S] \times 9,81$$

$$\text{Track AC } F_2 = \{F_1 + [(Wc + Wm) \times L_2 \times f_1 + fp + L_2s \times Wm \times f_2 \times S] \times 9,81\} \times T(\alpha_2)$$

$$\text{Track AD } F_3 = F_2 + [(Wc + Wm) \times L_3 \times f_1 + fp + L_3s \times Wm \times f_2 \times S] \times 9,81$$

$$\text{Track AE } F_4 = \{F_3 + [(Wc + Wm) \times L_4 \times f_1 + fp + L_4s \times Wm \times f_2 \times S] \times 9,81\} \times T(\alpha_4)$$

$$\text{Track AF } F_5 = F_4 + [(Wc + Wm) \times L_5 \times f_1 + fp + L_5s \times Wm \times f_2 \times S] \times 9,81$$

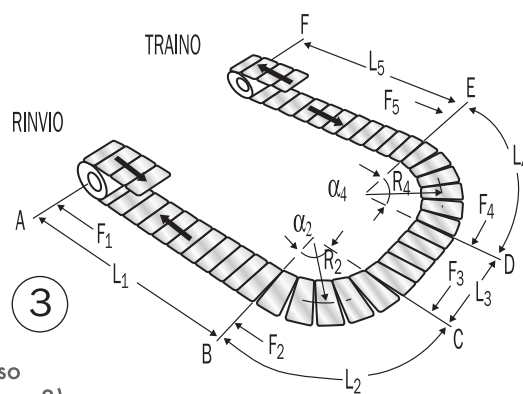

TRASPORTATORI CON PERCORSI RETTILINEI

Trasportatore orizzontale

Senza accumulo

$$F_t = (2W_c + W_m) \times L \times f_1 \times f_p \times 9,81$$

Con accumulo

$$F_t = [(2W_c + W_m) \times L \times f_1 \times f_p + L_s \times W_m \times f_2 \times S] \times 9,81$$

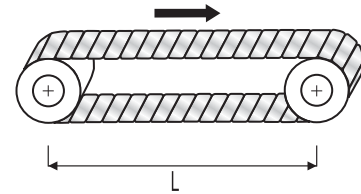

Trasportatore inclinato

Senza accumulo

$$F_t = [(2W_c + W_m) \times L \times f_1 \times f_p + (W_c + W_m) \times H] \times 9,81$$

Con accumulo

$$F_t = [(2W_c + W_m) \times L \times f_1 \times f_p + (W_c + W_m) \times H + L_s \times W_m \times f_2 \times S] \times 9,81$$

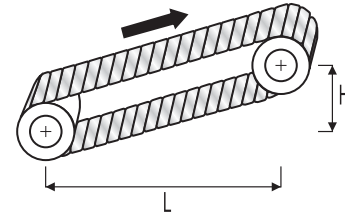

SIMBOLOGIA CATENE RETTILINEE

1864. . . .	Catena a tapparelle
7.24.000	Catena a doppia cerniera rinforzata - Mod. Stella D
7.94.000	Catena a doppia cerniera - Mod. Accate
7.14.000	Catena a doppia cerniera - Mod. Stella D
S .7.04.000	Catena a doppia cerniera - Mod. Super
SG.7.04.000	Catena a doppia cerniera - Mod. Super DHG
7.04.000	Catena a doppia cerniera - Mod. Standard
C.7.90.000	Catena a cerniera semplice - Mod. Accate C
7.90.000	Catena a cerniera semplice - Mod. Accate
7.25.000	Catena a cerniera semplice - Mod. 316
7.10.000	Catena a cerniera semplice - Mod. Stella D
DX.7.00.000	Catena a cerniera semplice - Mod. Superspeed
D.7.00.000	Catena a cerniera semplice - Mod. Wear Proof
S .7.00.175	Catena a cerniera semplice rinforzata - Mod. Super
S .7.00.000	Catena a cerniera semplice - Mod. Super
SG.7.00.175	Catena a cerniera semplice rinforzata - Mod. Super G
SG.7.00.000	Catena a cerniera semplice - Mod. Super G
7.00.000	Catena a cerniera semplice - Mod. Standard
H.7.00.000	Catena a cerniera semplice - Mod. Special
7.10.010	Catena a cerniera mignon - Mod. Stella D
7.00.010	Catena a cerniera mignon - Mod. Standard
8.25.000	Catena a cerniera mignon - Mod. Super
SG.8.25.000	Catena a cerniera mignon - Mod. Super G

SIMBOLOGIA CATENE CURVILINEE

1874. . . .	Catena a tapparelle
C.8.93.000	Catena a cerniera - Mod. Flex RXMA C
8.99.000	Catena a cerniera - Mod. Flex FMA2
8.93.000	Catena a cerniera - Mod. Flex RXMA
8.33.000	Catena a cerniera - Mod. Flex RXM 316
8.13.000	Catena a cerniera - Mod. Flex RXM
8.16.000	Catena a cerniera - Mod. Flex FM
8.19.000	Catena a cerniera - Mod. Flex FM2
D.8.26.000	Catena a cerniera - Mod. Flex FMD
S .8.23.000	Catena a cerniera - Mod. Flex RXMS
SG.8.23.000	Catena a cerniera - Mod. Flex RXMS G
S .8.26.000	Catena a cerniera - Mod. Flex FMS
S .8.29.000	Catena a cerniera - Mod. Flex FMS2
8.23.000	Catena a cerniera - Mod. Flex RXMC
D.7.08.000	Catena a cerniera - Mod. New Flex Mag D
S .7.08.175	Catena a cerniera rinforzata - Mod. New Flex Mag
S .7.08.000	Catena a cerniera - Mod. New Flex Mag
SG.7.08.175	Catena a cerniera rinforzata - Mod. New Flex Mag G
SG.7.08.000	Catena a cerniera - Mod. New Flex Mag G

La potenza richiesta alla ruota di traino risulta (P) $P = \frac{F_t \times v}{6 \times 10^4}$

dove: (P) = Potenza (kW) , F_t = Forza della Trazione sulla catena (N), v = Velocità (m/min)

SCelta DELLA CATENA

Valutata la forza di trazione a cui è soggetta la catena e calcolato il rapporto velocità/lunghezza del nastro trasportatore, si riportano i due valori sui diagrammi di figura 4.

La catena adatta all'utilizzo in esame è quella la cui curva si trova immediatamente sopra l'incrocio dei due valori.

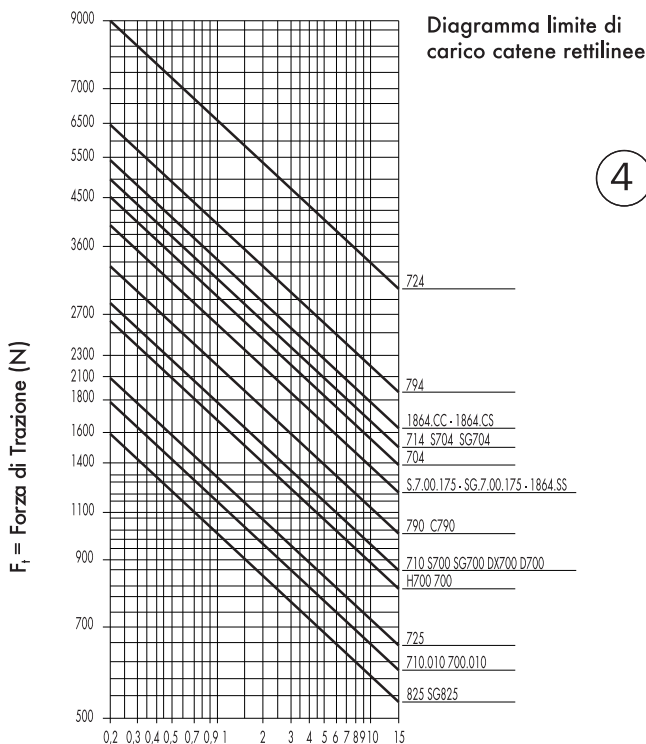

4

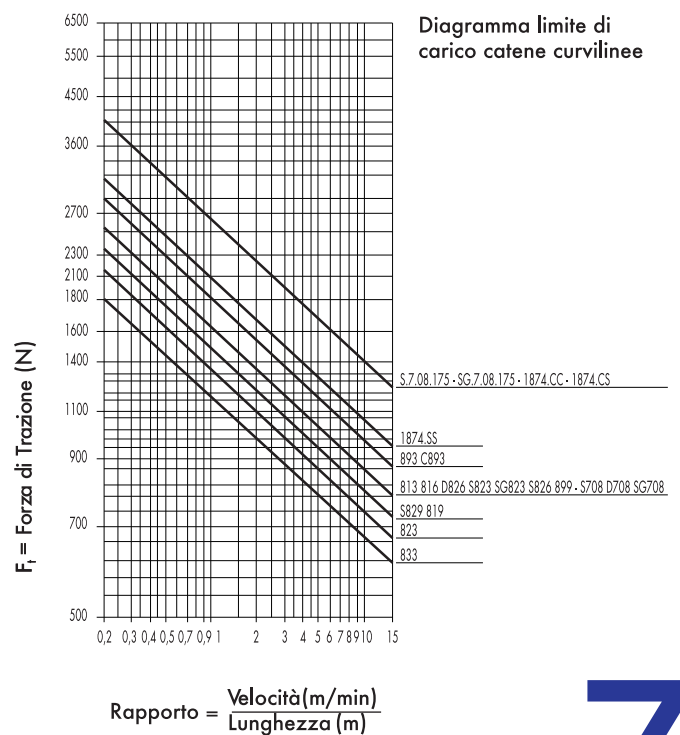

Rapporto = $\frac{\text{Velocità (m/min)}}{\text{Lunghezza (m)}}$

Rapporto = $\frac{\text{Velocità(m/min)}}{\text{Lunghezza (m)}}$



La catena 7.10.040, funzionante a secco, trasporta bottiglie di vetro per vino. Le bottiglie pesano 1,5 Kg ciascuna e sono poste sulla catena ad intervalli di 20 cm (n°5 bottiglie al metro). La catena si ferma e riparte 10 volte all'ora. Esiste accumulo per il 20% del tempo di funzionamento e su una lunghezza di 8 metri.

Obiettivi:

- verifica della catena
- calcolo della potenza necessaria all'albero.

Dati di partenza:

- Velocità (v) = 45 m/min.
- Fattore di partenza (f p) = 1,7 (tab.B)
- Tempo di slittamento = 20%
- Fattore di slittamento (S) = 0,7 (tab.C)
- Lunghezza con accumulo (Ls) = 8 m
- Coefficiente di attrito (f 2) = 0,45 (tab.A: catena-bottiglia in vetro)
- Interasse del nastro (L) = 12 m
- Peso della catena (Wc) = 2,6 Kg/m
- Peso del prodotto trasp.(Wm) = 7,5 Kg/m
- Coefficiente di attrito (f 1) = 0,20 (tab.A: catena-via di corsa in polietilene)

Calcolo della Forza di Trazione (Ft)

$$\begin{aligned}F_t &= [(2W_c + W_m) \times L \times f_1 \times f_p + L_s \times W_m \times f_2 \times S] \times 9,81 \\ &= [(2 \times 2,6 + 7,5) \times 12 \times 0,20 \times 1,7 + 8 \times 7,5 \times 0,45 \times 0,7] \times 9,81 \\ &= 693,72 \text{ N}\end{aligned}$$

Calcolo del rapporto Velocità/ Lunghezza (v/ L)

$$v/ L = 45/ 12 = 3,75 \text{ m/min/m}$$

Dal diagramma "limite di carico" ricaviamo che la forza di trazione massima disponibile per quella catena e per quel rapporto di velocità è di 1300 N. La scelta della catena è quindi adatta allo scopo.

ESEMPIO PRATICO

Calcolo della Potenza (P)

$$P = \frac{F_t \times v}{6 \times 10^4} = \frac{693,72 \times 45}{6 \times 10^4} = 0,520 \text{ kW}$$



Catene rettilinee - Cerniera semplice

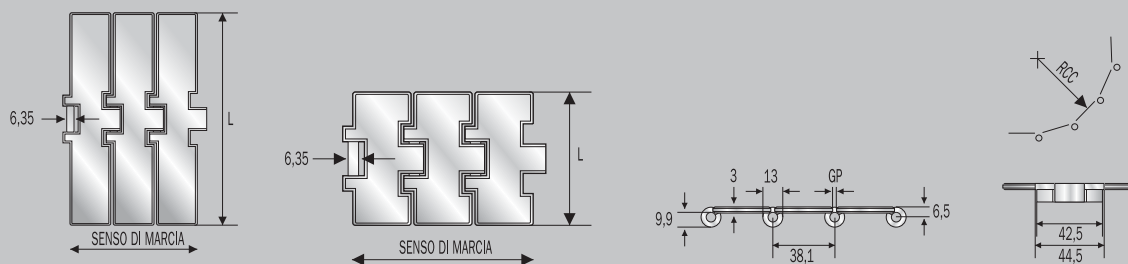

SUPER - HARD INOX

- Piastre in acciaio inox speciale al cromo-nichel, incrudito ad alta resistenza con superficie lucida avente rugosità $R_a \leq 0,3$ micron.
- Perni in acciaio inossidabile AISI 431, incrudito e magnetico ad alta resistenza.

CODICI PRODOTTO

SSHR 812 K213*	codice interno S.7.00.013
SSHR 812 K250	codice interno S.7.00.020
SSHR 812 K325	codice interno S.7.00.040
SSHR 812 K335	codice interno S.7.00.050
SSHR 812 K500*	codice interno S.7.00.090

CARATTERISTICHE

	Larghezza (mm/ ")	Durezza (HRC)	GP (mm)	RCC (mm)	Peso kg/m	
SSHR 812 K213*	54.1	-	30	2.8	75	2.10
SSHR 812 K250	63.5	2 $\frac{1}{2}$	30	2.8	75	2.20
SSHR 812 K325	82.5	3 $\frac{1}{4}$	30	2.8	75	2.60
SSHR 812 K335	85.0	-	30	2.8	75	2.68
SSHR 812 K500*	127.0	5	30	2.8	75	3.50

CODICI PRODOTTO

SSH 812 K225	codice interno S.7.00.015
SSH 812 K250	codice interno S.7.00.021
SSH 812 K263	codice interno S.7.00.025
SSH 812 K275	codice interno S.7.00.200
SSH 812 K300	codice interno S.7.00.031
SSH 812 K325	codice interno S.7.00.041
SSH 812 K330	codice interno S.7.00.042
SSH 812 K350	codice interno S.7.00.061
SSH 812 K400	codice interno S.7.00.070
SSH 812 K450	codice interno S.7.00.080
SSH 812 K600	codice interno S.7.00.100
SSH 812 K750	codice interno S.7.00.110

CARATTERISTICHE

	Larghezza (mm/ ")	Durezza (HRC)	GP (mm)	RCC (mm)	Peso kg/m	
SSH 812 K225	57.1	2 $\frac{1}{4}$	30	1.6	150	2.18
SSH 812 K250	63.5	2 $\frac{1}{2}$	30	1.6	150	2.25
SSH 812 K263	66.7	2 $\frac{5}{8}$	30	1.6	150	2.33
SSH 812 K275	69.9	2 $\frac{3}{4}$	30	1.6	150	2.35
SSH 812 K300	76.2	3	30	1.6	150	2.50
SSH 812 K325	82.5	3 $\frac{1}{4}$	30	1.6	150	2.65
SSH 812 K330	83.8	3 $\frac{19}{64}$	30	1.6	150	2.70
SSH 812 K350	88.9	3 $\frac{1}{2}$	30	1.6	150	2.75
SSH 812 K400	101.6	4	30	1.6	150	3.00
SSH 812 K450	114.3	4 $\frac{1}{2}$	30	1.6	150	3.30
SSH 812 K600	152.4	6	30	1.6	150	4.20
SSH 812 K750	190.5	7 $\frac{1}{2}$	30	1.6	150	5.10

* Misura prodotta solo su ordinazione - Condizioni e termini di consegna da concordare. Confezione rotoli da 80 passi = 10 piedi = 3,048 metri

SUPERSPEED - HQ INOX

- Piastre in acciaio inox speciale al cromo-nichel (W.1.4589), incrudito ad alta resistenza con bassissima rugosità superficiale: Ra ≤ 0.18 micron.
 - Perni in acciaio inossidabile martensitico speciale, bonificato e magnetico, ad alta resistenza.
- Catena realizzata con profilo speciale e perfetta planarità che, insieme alla superficie lucida, la rendono particolarmente adatta per i piani di sfilamento senza pressione e per gli impianti ad alta velocità.

CODICI PRODOTTO

SSX 812 K325	codice interno DX.7.00.041
SSX 812 K330	codice interno DX.7.00.042

CARATTERISTICHE

	Largh. (mm/ ")	Durezza (HRC)	GP (mm)	RCC (mm)	Peso kg/m
SSX 812 K325	82.5 3 _{1/4}	30	1.6	150	2.60
SSX 812 K330	83.8 3 _{19/64}	30	1.6	150	2.70

Confezione rotoli da 80 passi = 10 piedi = 3,048 metri.

WEAR PROOF - HQ INOX

- Piastre in acciaio inox speciale al cromo-nichel (W.1.4589), incrudito ad alta resistenza con bassa rugosità superficiale: Ra ≤ 0.2 micron.
- Perni in acciaio inossidabile martensitico speciale, bonificato e magnetico, ad alta resistenza.

CODICI PRODOTTO

SSHQR 812 K325	codice interno D.7.00.040
----------------	---------------------------

CODICI PRODOTTO

SSHQ 812 K325	codice interno D.7.00.041
SSHQ 812 K330	codice interno D.7.00.042

CARATTERISTICHE

	Largh. (mm/ ")	Durezza (HRC)	GP (mm)	RCC (mm)	Peso kg/m
SSHQR 812 K325	82.5 3 _{1/4}	30	2.8	75	2.60

Confezione rotoli da 80 passi = 10 piedi = 3,048 metri.

CARATTERISTICHE

	Largh. (mm/ ")	Durezza (HRC)	GP (mm)	RCC (mm)	Peso kg/m
SSHQ 812 K325	82.5 3 _{1/4}	30	1.6	150	2.65
SSHQ 812 K330	83.8 3 _{19/64}	30	1.6	150	2.75

STANDARD - INOX

- Piastre in acciaio inox ferritico AISI 430, incrudito duro con superficie lucida a bassa rugosità.
- Perni in acciaio inossidabile AISI 431, incrudito e magnetico ad alta resistenza.

CODICI PRODOTTO

SSR 812 K213*	codice interno 7.00.013
SSR 812 K250	codice interno 7.00.020
SSR 812 K325	codice interno 7.00.040
SSR 812 K335	codice interno 7.00.050

CODICI PRODOTTO

SS 812 K225	codice interno 7.00.015
SS 812 K250	codice interno 7.00.021
SS 812 K263	codice interno 7.00.025
SS 812 K275	codice interno 7.00.200
SS 812 K300	codice interno 7.00.031
SS 812 K325	codice interno 7.00.041
SS 812 K330	codice interno 7.00.042
SS 812 K350	codice interno 7.00.061
SS 812 K400	codice interno 7.00.070
SS 812 K450	codice interno 7.00.080
SS 812 K600	codice interno 7.00.100
SS 812 K750	codice interno 7.00.110

CARATTERISTICHE

	Largh. (mm/ ")	Durezza (HRC)	GP (mm)	RCC (mm)	Peso kg/m
SSR 812 K213*	54.1 -	20	2.8	75	2.10
SSR 812 K250	63.5 2 _{1/2}	20	2.8	75	2.20
SSR 812 K325	82.5 3 _{1/4}	20	2.8	75	2.60
SSR 812 K335	85.0 -	20	2.8	75	2.68

CARATTERISTICHE

	Largh. (mm/ ")	Durezza (HRC)	GP (mm)	RCC (mm)	Peso kg/m
SS 812 K225	57.1 2 _{1/4}	20	1.6	150	2.18
SS 812 K250	63.5 2 _{1/2}	20	1.6	150	2.25
SS 812 K263	66.7 2 _{5/8}	20	1.6	150	2.33
SS 812 K275	69.9 2 _{3/4}	20	1.6	150	2.35
SS 812 K300	76.2 3	20	1.6	150	2.50
SS 812 K325	82.5 3 _{1/4}	20	1.6	150	2.65
SS 812 K330	83.8 3 _{19/64}	20	1.6	150	2.70
SS 812 K350	88.9 3 _{1/2}	20	1.6	150	2.75
SS 812 K400	101.6 4	20	1.6	150	3.00
SS 812 K450	114.3 4 _{1/2}	20	1.6	150	3.30
SS 812 K600	152.4 6	20	1.6	150	4.20
SS 812 K750	190.5 7 _{1/2}	20	1.6	150	5.10

* Misura prodotta solo su ordinazione - Condizioni e termini di consegna da concordare. Confezione rotoli da 80 passi = 10 piedi = 3,048 metri



SPECIAL - INOX

- Piastre in acciaio inox ferritico AISI 430, incrudito duro con superficie lucida a bassa rugosità.
- Perni in acciaio inossidabile AISI 431, incrudito e magnetico a bassa rugosità.

CODICI PRODOTTO

SSR 812 K325 codice interno H.7.00.040

CARATTERISTICHE

	Largh. (mm/ ")	Durezza (HRC)	GP (mm)	RCC (mm)	Peso kg/m
SSR 812 K325	82.5 3 ¹ / ₄	20	2.8	75	2.55

Confezione rotoli da 80 passi = 10 piedi = 3,048 metri

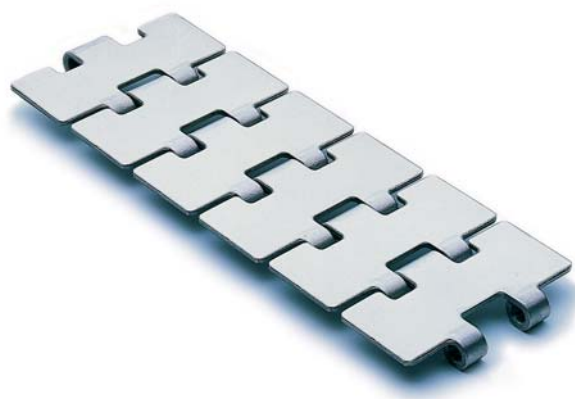

316 - INOX 316

- Piastre in acciaio inox austenitico al cromo-nichel (18% Cromo - 14% Nichel - 3% Molibdeno) AISI 316L.
- Perni in acciaio inox austenitico AISI 316.

CODICI PRODOTTO

SSAA 815 K325* codice interno 7.25.041

SSAA 815 K450* codice interno 7.25.080

SSAA 815 K600* codice interno 7.25.100

SSAA 815 K750* codice interno 7.25.110

CARATTERISTICHE

	Largh. (mm/ ")	Durezza (HRC)	GP (mm)	RCC (mm)	Peso kg/m
SSAA 815 K325*	82.5 3 ¹ / ₄	-	1.6	150	2.65
SSAA 815 K450*	114.3 4 ¹ / ₂	-	1.6	150	3.30
SSAA 815 K600*	152.4 6	-	1.6	150	4.20
SSAA 815 K750*	190.5 7 ¹ / ₂	-	1.6	150	5.10

* Misura prodotta solo su ordinazione - Condizioni e termini di consegna da concordare. Confezione rotoli da 80 passi = 10 piedi = 3,048 metri

STELLA D - INOX 18/8

- Piastre in acciaio inox austenitico al cromo-nichel (18% Cromo - 8% Nichel) AISI 304, incrudito ad alta resistenza - lucido - con rugosità Ra < 0,5 micron.
- Perni in acciaio inox austenitico (18% Cromo - 8% Nichel), incrudito ad alta resistenza.

CODICI PRODOTTO

SSAR 815 K213* codice interno 7.10.013

SSAR 815 K250 codice interno 7.10.020

SSAR 815 K325 codice interno 7.10.040

SSAR 815 K335* codice interno 7.10.050

SSAR 815 K500 codice interno 7.10.090

CARATTERISTICHE

	Largh. (mm/ ")	Durezza (HRC)	GP (mm)	RCC (mm)	Peso kg/m
SSAR 815 K213*	54.1 -	26	2.8	75	2.10
SSAR 815 K250	63.5 2 ¹ / ₂	26	2.8	75	2.20
SSAR 815 K325	82.5 3 ¹ / ₄	26	2.8	75	2.60
SSAR 815 K335*	85.0 -	26	2.8	75	2.68
SSAR 815 K500	127.0 5	26	2.8	75	3.50

CODICI PRODOTTO

SSA 815 K225 codice interno 7.10.015

SSA 815 K250 codice interno 7.10.021

SSA 815 K263 codice interno 7.10.025

SSA 815 K275 codice interno 7.10.200

SSA 815 K300 codice interno 7.10.031

SSA 815 K325 codice interno 7.10.041

SSA 815 K350 codice interno 7.10.061

SSA 815 K400 codice interno 7.10.070

SSA 815 K450 codice interno 7.10.080

SSA 815 K600 codice interno 7.10.100

SSA 815 K750 codice interno 7.10.110

CARATTERISTICHE

	Largh. (mm/ ")	Durezza (HRC)	GP (mm)	RCC (mm)	Peso kg/m
SSA 815 K225	57.1 2 ¹ / ₄	26	1.6	150	2.18
SSA 815 K250	63.5 2 ¹ / ₂	26	1.6	150	2.25
SSA 815 K263	66.7 2 ⁵ / ₈	26	1.6	150	2.33
SSA 815 K275	69.9 2 ³ / ₄	26	1.6	150	2.35
SSA 815 K300	76.2 3	26	1.6	150	2.50
SSA 815 K325	82.5 3 ¹ / ₄	26	1.6	150	2.65
SSA 815 K350	88.9 3 ¹ / ₂	26	1.6	150	2.75
SSA 815 K400	101.6 4	26	1.6	150	3.00
SSA 815 K450	114.3 4 ¹ / ₂	26	1.6	150	3.30
SSA 815 K600	152.4 6	26	1.6	150	4.20
SSA 815 K750	190.5 7 ¹ / ₂	26	1.6	150	5.10

* Misura prodotta solo su ordinazione - Condizioni e termini di consegna da concordare. Confezione rotoli da 80 passi = 10 piedi = 3,048 metri.

ACCATE C - CARBON STEEL

• Piastre e perni in acciaio al carbonio carbonitrurato.

CODICI PRODOTTO

SCR 815 K325* codice interno C.7.90.040

CARATTERISTICHE

	Largh. (mm/ ")	Durezza sup./cuore	GP (mm)	RCC (mm)	Peso kg/m
SCR 815 K325*	82.5 3 ¹ / ₄	55/40	2.8	75	2.10

* Misura prodotta solo su ordinazione - Condizioni e termini di consegna da concordare. Confezione rotoli da 80 passi = 10 piedi = 3,048 metri.

CODICI PRODOTTO

SC 815 K325* codice interno C.7.90.041

SC 815 K350* codice interno C.7.90.061

SC 815 K450* codice interno C.7.90.080

CARATTERISTICHE

	Largh. (mm/ ")	Durezza sup./cuore	GP (mm)	RCC (mm)	Peso kg/m
SC 815 K325*	82.5 3 ¹ / ₄	55/40	1.6	150	2.65
SC 815 K350*	88.9 3 ¹ / ₂	55/40	1.6	150	2.75
SC 815 K450*	114.3 4 ¹ / ₂	55/40	1.6	150	3.30



ACCATE - CARBON STEEL

• Piastre in acciaio al carbonio bonificato.
• Perna in acciaio al carbonio carbonitrurato.

CODICI PRODOTTO

SR 815 K250 codice interno 7.90.020

SR 815 K325 codice interno 7.90.040

SR 815 K500 codice interno 7.90.090

CARATTERISTICHE

	Largh. (mm/ ")	Durezza sup./cuore	GP (mm)	RCC (mm)	Peso kg/m
SR 815 K250	63.5 2 ¹ / ₂	43	2.8	75	2.20
SR 815 K325	82.5 3 ¹ / ₄	43	2.8	75	2.60
SR 815 K500	127.0 5	43	2.8	75	3.50

* Misura prodotta solo su ordinazione - Condizioni e termini di consegna da concordare. Confezione rotoli da 80 passi = 10 piedi = 3,048 metri.

CODICI PRODOTTO

S 815 K225 codice interno 7.90.015

S 815 K250 codice interno 7.90.021

S 815 K263* codice interno 7.90.025

S 815 K300 codice interno 7.90.031

S 815 K325 codice interno 7.90.041

S 815 K350 codice interno 7.90.061

S 815 K400 codice interno 7.90.070

S 815 K450 codice interno 7.90.080

S 815 K473* codice interno 7.90.220

S 815 K600 codice interno 7.90.100

S 815 K750 codice interno 7.90.110

CARATTERISTICHE

	Largh. (mm/ ")	Durezza sup./cuore	GP (mm)	RCC (mm)	Peso kg/m
S 815 K225	57.1 2 ¹ / ₄	43	1.6	150	2.18
S 815 K250	63.5 2 ¹ / ₂	43	1.6	150	2.25
S 815 K263*	66.7 2 ⁵ / ₈	43	1.6	150	2.33
S 815 K300	76.2 3	43	1.6	150	2.35
S 815 K325	82.5 3 ¹ / ₄	43	1.6	150	2.50
S 815 K350	88.9 3 ¹ / ₂	43	1.6	150	2.75
S 815 K400	101.6 4	43	1.6	150	2.65
S 815 K450	114.3 4 ¹ / ₂	43	1.6	150	3.00
S 815 K473*	120.0 -	43	1.6	150	3.30
S 815 K600	152.4 6	43	1.6	150	4.20
S 815 K750	190.5 7 ¹ / ₂	43	1.6	150	5.10

Catene rettilinee mignon - Cerniera semplice

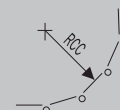
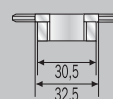
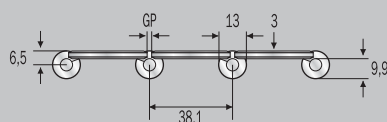
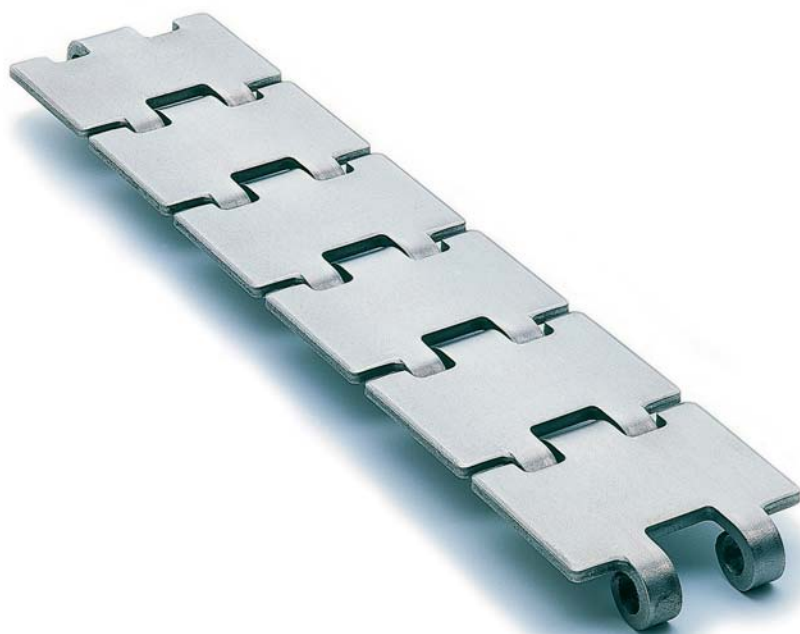

STANDARD - INOX

- Piastre in acciaio inox ferritico AISI 430, incrudito duro con superficie lucida a bassa rugosità.
- Perni in acciaio inossidabile AISI 431, incrudito e magnetico ad alta resistenza.

CODICI PRODOTTO

SSR 812 K197

codice interno 7.00.010

CARATTERISTICHE

	Largh. (mm/ ")	Durezza (HRC)	GP (mm)	RCC (mm)	Peso kg/m
SSR 812 K197	50.0	- 20	2.5	90	1.60

Confezione rotoli da 80 passi = 10 piedi = 3,048 metri.

STELLA D - INOX 18/8

- Piastre in acciaio inox austenitico al cromo-nichel (18% Cromo - 8% Nichel) AISI 304, incrudito ad alta resistenza - lucido - con rugosità $R_a < 0,5$ micron.
- Perni in acciaio inox austenitico (18% Cromo - 8% Nichel), incrudito ad alta resistenza.

CODICI PRODOTTO

SSAR 815 K197

codice interno 7.10.010

CARATTERISTICHE

	Largh. (mm/ ")	Durezza (HRC)	GP (mm)	RCC (mm)	Peso kg/m
SSAR 815 K197	50.0	- 26	2.5	90	1.60

Confezione rotoli da 80 passi = 10 piedi = 3,048 metri.

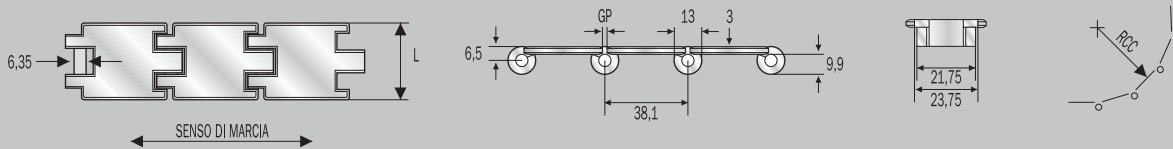

SUPER - HARD INOX

- Piastre in acciaio inox speciale al cromo-nichel, incrudito ad alta resistenza con superficie lucida avente rugosità $Ra \leq 0,3$ micron.
- Perni in acciaio inossid. AISI 431, incrudito e magnetico ad alta resistenza.

CODICI PRODOTTO

SSHR 812 K125	codice interno 8.25.280
SSHR 812 K175	codice interno 8.25.300

CARATTERISTICHE

	Largh. (mm/ ")	Durezza (HRC)	GP (mm)	RCC (mm)	Peso kg/m
SSHR 812 K125	31.8 1 1/4	30	2.8	75	1.10
SSHR 812 K175	44.5 1 3/4	30	2.8	75	1.30

Confezione rotoli da 80 passi = 10 piedi = 3,048 metri.

Catene rettilinee - Cerniera semplice rinforzata

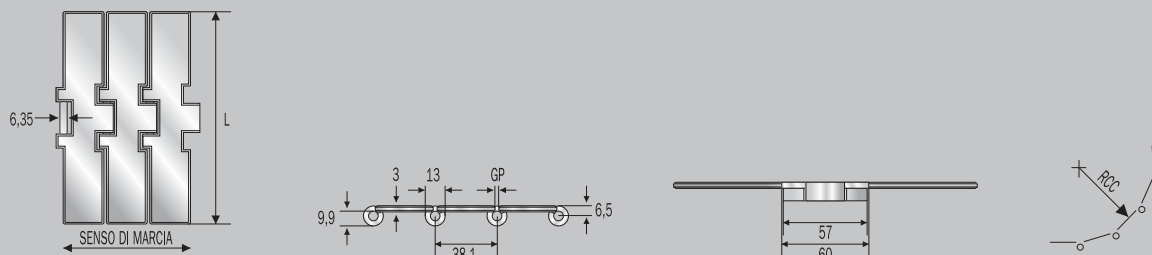

SUPER - HARD INOX

- Piastre in acciaio inox speciale al cromo-nichel, incrudito ad alta resistenza con superficie lucida avente rugosità $Ra \leq 0,3$ micron.
- Perni in acciaio inossidabile AISI 431, incrudito e magnetico ad alta resistenza.

CODICI PRODOTTO

SSH 8127 K750

codice interno S.7.00.175

CARATTERISTICHE

	Largh. (mm/ ")	Durezza (HRC)	GP (mm)	RCC (mm)	Peso kg/m
SSH 8127 K750	190.5 7 $\frac{1}{2}$	30	1.6	150	5.10

Confezione rotoli da 80 passi = 10 piedi = 3,048 metri.

Catene rettilinee - Doppia cerniera

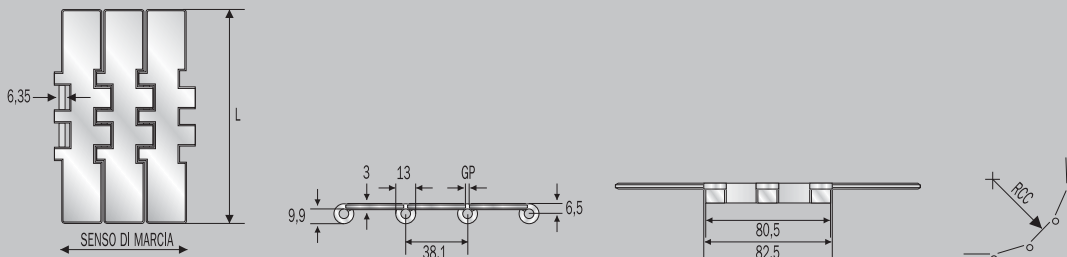

STANDARD - INOX

- Piastre in acciaio inox ferritico AISI 430, incrudito duro con superficie lucida a bassa rugosità.
- Perni in acciaio inossidabile AISI 431, incrudito e magnetico ad alta resistenza.

CODICI PRODOTTO

SS 802 K750 codice interno 7.04.110

CARATTERISTICHE

	Largh. (mm/")	Durezza (HRC)	GP (mm)	RCC (mm)	Peso kg/m
SS 802 K750	190.5 7 ¹ / ₂	20	1.6	150	5.80

SUPER - HARD INOX

- Piastre in acciaio inox speciale al cromo-nichel, incrudito ad alta resistenza con superficie lucida avente rugosità Ra ≤ 0,3 micron.
- Perni in acciaio inossidabile AISI 431, incrudito e magnetico ad alta resistenza.

CODICI PRODOTTO

SSH 802 K750 codice interno S.7.04.110

CARATTERISTICHE

	Largh. (mm/")	Durezza (HRC)	GP (mm)	RCC (mm)	Peso kg/m
SSH 802 K750	190.5 7 ¹ / ₂	30	1.6	150	5.80

STELLA D - INOX 18/8

- Piastre in acciaio inox austenitico al cromo-nichel (18% Cromo - 8% Nichel) AISI 304, incrudito ad alta resistenza - lucido - con rugosità Ra < 0,5 micron.
- Perni in acciaio inox austenitico (18% Cromo - 8% Nichel), incrudito ad alta resistenza.

CODICI PRODOTTO

SSA 805 K750 codice interno 7.14.110

CARATTERISTICHE

	Largh. (mm/")	Durezza (HRC)	GP (mm)	RCC (mm)	Peso kg/m
SSA 805 K750	190.5 7 ¹ / ₂	26	1.6	150	5.80

Confezione rotoli da 80 passi = 10 piedi = 3,048 metri.

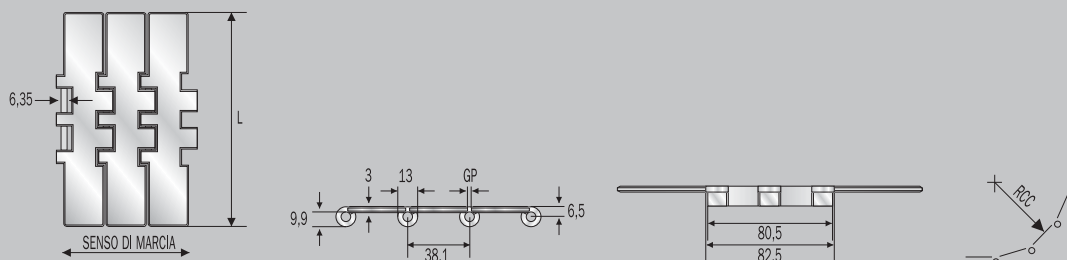

ACCATE - CARBON STEEL

- Piastre in acciaio al carbonio bonificato.
- Perni in acciaio al carbonio carbonitrurato.

CODICI PRODOTTO

SR 802 K750	codice interno 7.94.111
S 802 K750	codice interno 7.94.110

CARATTERISTICHE

	Largh. (mm/ ")	Durezza (HRC)	GP (mm)	RCC (mm)	Peso kg/m
SR 802 K750	190.5 7 1/2	43	2.8	75	5.70
S 802 K750	190.5 7 1/2	43	1.6	150	5.80

Confezione rotoli da 80 passi = 10 piedi = 3,048 metri.

Catene rettilinee - Doppia cerniera rinforzata

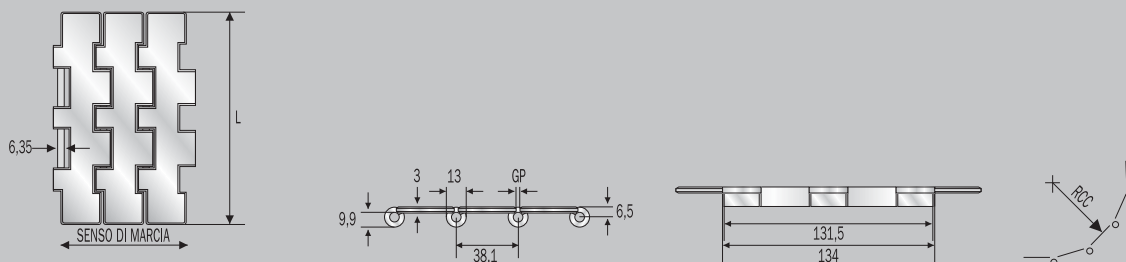
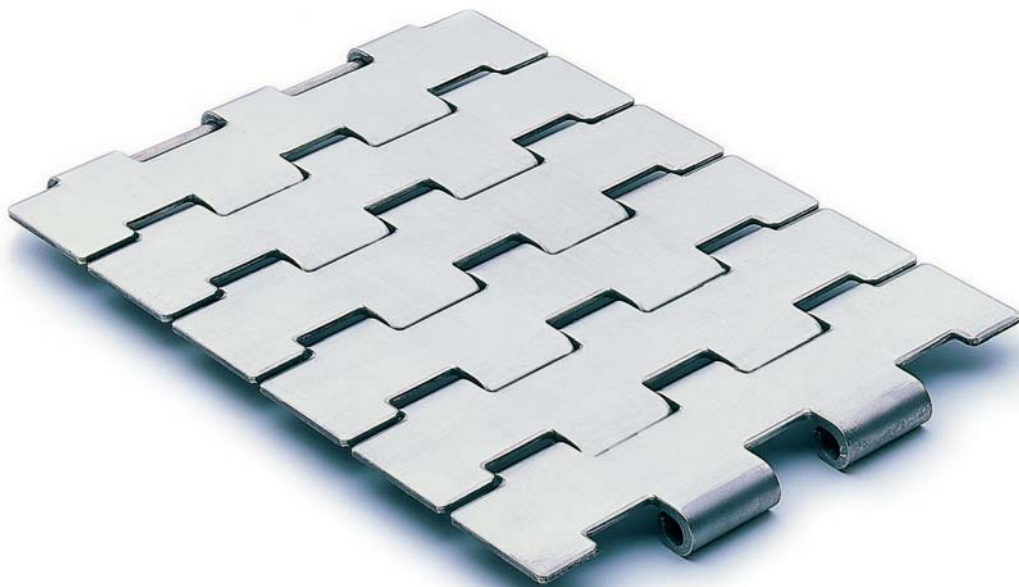

STELLA D - INOX 18/8

- Piastre in acciaio inox austenitico al cromo-nichel (18% Cromo - 8% Nichel) AISI 304, incrudito ad alta resistenza - lucido - con rugosità Ra < 0,5 micron.
- Perni in acciaio inox austenitico (18% Cromo - 8% Nichel), incrudito ad alta resistenza.

CODICI PRODOTTO

SSAR 804 K670	codice interno 7.24.050
SSAR 804 K750	codice interno 7.24.060

CARATTERISTICHE

	Largh. (mm/ ")	Durezza (HRC)	GP (mm)	RCC (mm)	Peso kg/m
SSAR 804 K670	170.0	-	26	2.5	6.30
SSAR 804 K750	190.5	7 ¹ / ₂	26	2.5	6.80

Confezione rotoli da 80 passi = 10 piedi = 3,048 metri.

Catene a cerniera curvilinee

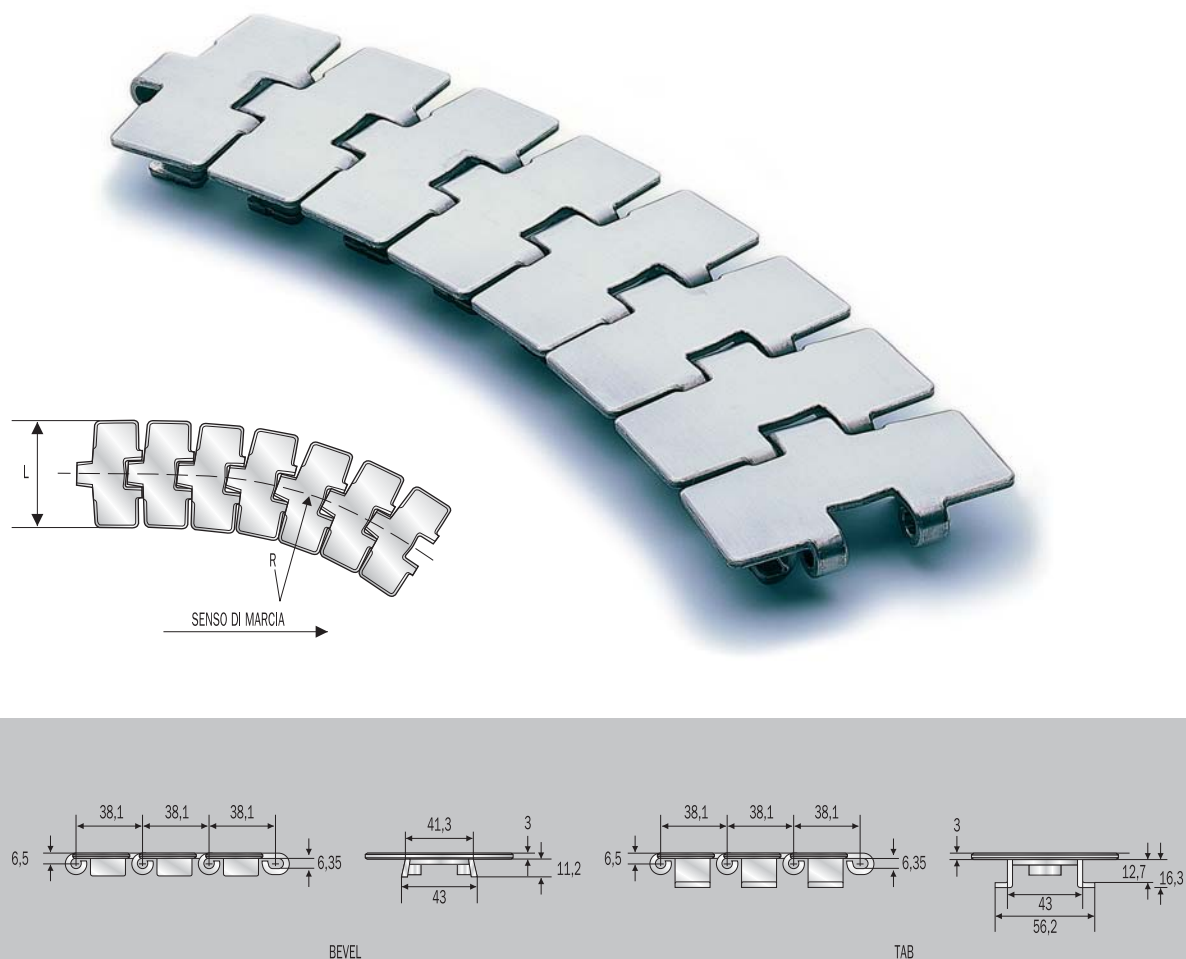

FLEX RXMC - INOX

- Piastre in acciaio inox ferritico AISI 430, incrudito duro con superficie lucida a bassa rugosità.
- Alette di guida in acciaio inox austenitico al cromo-nichel (18% Cromo - 8% Nichel), incrudito ad alta resistenza.
- Perni in acciaio inossidabile AISI 431, incrudito e magnetico ad alta resistenza.

CODICI PRODOTTO

SS 881 T K325 codice interno 8.23.041

CARATTERISTICHE

	Largh. (mm/ ")	Raggio min. di curv. (mm)	Peso kg/m
SS 881 T K325	82.5 3 ¹ / ₄	457	3.10

FLEX RXMS - HARD INOX

- Piastre in acciaio inox speciale al cromo-nichel, incrudito ad alta resistenza con superficie lucida, avente rugosità $Ra \leq 0,3$ micron.
- Alette di guida in acciaio inox austenitico al cromo-nichel (18% Cromo - 8% Nichel), incrudito ad alta resistenza.
- Perni in acciaio inossidabile AISI 431, incrudito e magnetico ad alta resistenza.

CODICI PRODOTTO

SSH 881 K325	codice interno S.8.23.040
SSH 881 K450	codice interno S.8.23.080
SSH 881 K750	codice interno S.8.23.110
SSH 881 T K325	codice interno S.8.23.041
SSH 881 T K450	codice interno S.8.23.081
SSH 881 T K750	codice interno S.8.23.111

CARATTERISTICHE

	Largh. (mm/ ")	Raggio min. di curv. (mm)	Peso kg/m
SSH 881 K325	82.5 3 ¹ / ₄	457	2.18
SSH 881 K450	114.3 4 ¹ / ₂	500	2.25
SSH 881 K750	190.5 7 ¹ / ₂	500	2.35
SSH 881 T K325	82.5 3 ¹ / ₄	457	2.50
SSH 881 T K450	114.3 4 ¹ / ₂	500	2.65
SSH 881 T K750	190.5 7 ¹ / ₂	500	2.85

Confezione rotoli da 80 passi = 10 piedi = 3,048 metri.

FLEX RXM - INOX 18/8

- Piastre in acciaio inox austenitico al cromo-nichel (18% Cromo - 8% Nichel) AISI 304, incrudito ad alta resistenza - lucido - con rugosità Ra < 0,5 micron.
- Alette di guida in acciaio inox austenitico al cromo-nichel (18% Cromo - 8% nichel), incrudito ad alta resistenza.
- Perni in acciaio inox austenitico al cromo-nichel (18% Cromo - 8% Nichel), incrudito ad alta resistenza.

CODICI PRODOTTO

SSA 881 K325	codice interno 8.13.040
SSA 881 K450	codice interno 8.13.080
SSA 881 K750	codice interno 8.13.110
SSA 881 T K325	codice interno 8.13.041
SSA 881 T K450	codice interno 8.13.081
SSA 881 T K750	codice interno 8.13.111

CARATTERISTICHE

	Largh. (mm/ ")	Raggio min. di curv. (mm)	Peso kg/m
SSA 881 K325	82.5 3 ¹ / ₄	457	2.90
SSA 881 K450	114.3 4 ¹ / ₂	500	3.60
SSA 881 K750	190.5 7 ¹ / ₂	500	5.30
SSA 881 T K325	82.5 3 ¹ / ₄	457	3.10
SSA 881 T K450	114.3 4 ¹ / ₂	500	3.80
SSA 881 T K750	190.5 7 ¹ / ₂	500	5.50

FLEX RXM - INOX 316

- Piastre in acciaio inox austenitico al cromo-nichel (18% Cromo - 14% Nichel - 3% Molibdeno) AISI 316L.
- Alette di guida in acciaio inox austenitico al cromo-nichel AISI 316.
- Perni in acciaio inox austenitico AISI 316.

CODICI PRODOTTO

SSAA 881 T K325*	codice interno 8.33.041
SSAA 881 T K450*	codice interno 8.33.081
SSAA 881 T K750*	codice interno 8.33.111

CARATTERISTICHE

	Largh. (mm/ ")	Raggio min. di curv. (mm)	Peso kg/m
SSAA 881 T K325*	82.5 3 ¹ / ₄	457	3.10
SSAA 881 T K450*	114.3 4 ¹ / ₂	500	3.80
SSAA 881 T K750*	190.5 7 ¹ / ₂	500	5.50

FLEX RXMA - CARBON STEEL

- Piastre in acciaio al carbonio bonificato con durezza in superficie ed a cuore di 43 HRC.
- Perni in acciaio al carbonio carbonitrurato.

N.B.: La catena "Flex RXMA Tab" (larghezza piastre 82.5 mm - 3 1/4") può essere prodotta, su richiesta, in acciaio al carbonio carbonitrurato con durezza superficiale di 55 HRC e durezza a cuore di 40 HRC (codice: C.8.93.041).

CODICI PRODOTTO

S 881 K325	codice interno 8.93.040
S 881 K450	codice interno 8.93.080
S 881 K750	codice interno 8.93.110
S 881 T K250	codice interno 8.93.021
S 881 T K325	codice interno 8.93.041
S 881 T K450	codice interno 8.93.081
S 881 T K750	codice interno 8.93.111

CARATTERISTICHE

	Largh. (mm/ ")	Raggio min. di curv. (mm)	Peso kg/m
S 881 K325	82.5 3 ¹ / ₄	457	2.90
S 881 K450	114.3 4 ¹ / ₂	500	3.60
S 881 K750	190.5 7 ¹ / ₂	500	5.30
S 881 T K250	63.5 2 ¹ / ₂	457	2.65
S 881 T K325	82.5 3 ¹ / ₄	457	3.10
S 881 T K450	114.3 4 ¹ / ₂	500	3.80
S 881 T K750	190.5 7 ¹ / ₂	500	5.50



FLEX FMS - HARD INOX

- Piastre in acciaio inox speciale al cromo-nichel, incrudito ad alta resistenza con superficie lucida, avente rugosità $Ra \leq 0,3$ micron.
- Alette di guida in acciaio inox austenitico al cromo-nichel (18% Cromo - 8% Nichel), incrudito ad alta resistenza.
- Perni in acciaio inossidabile AISI 431, incrudito e magnetico ad alta resistenza.

CODICI PRODOTTO

SSH 8811 K325	codice interno S.8.26.040
SSH 8811 K350	codice interno S.8.26.060
SSH 8811 K450	codice interno S.8.26.080
SSH 8811 K750	codice interno S.8.26.110
SSH 8811 T K325	codice interno S.8.26.041
SSH 8811 T K350	codice interno S.8.26.061
SSH 8811 T K450	codice interno S.8.26.081
SSH 8811 T K750	codice interno S.8.26.111

CARATTERISTICHE

	Largh. (mm/ ")	Raggio min. di curv. (mm)	Peso kg/m
SSH 8811 K325	82.5 3 1/4	500	2.90
SSH 8811 K350	88.9 3 1/2	500	3.10
SSH 8811 K450	114.3 4 1/2	610	3.60
SSH 8811 K750	190.5 7 1/2	610	5.30
SSH 8811 T K325	82.5 3 1/4	500	3.10
SSH 8811 T K350	88.9 3 1/2	500	3.30
SSH 8811 T K450	114.3 4 1/2	610	3.80
SSH 8811 T K750	190.5 7 1/2	610	5.50

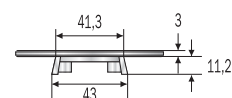
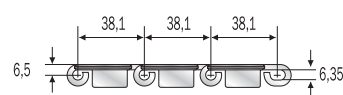
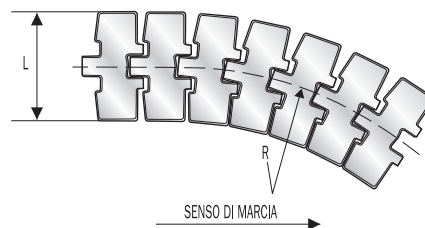

BEVEL

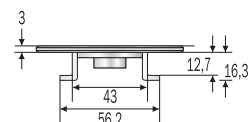
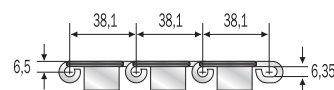

TAB

FLEX FMD - HQ INOX

- Piastre in acciaio inox speciale al cromo-nichel (W.1.4589), incrudito ad alta resistenza con bassa rugosità superficiale $Ra \leq 0,2$ micron.
- Alette di guida in acciaio inox austenitico al cromo-nichel (18% Cromo - 8% Nichel), incrudito ad alta resistenza.
- Perni in acciaio inossidabile martensitico speciale, bonificato e magnetico, ad alta resistenza.

CODICI PRODOTTO

SSX 8811 T K325	codice interno D.8.26.041
-----------------	---------------------------

CARATTERISTICHE

	Largh. (mm/ ")	Raggio min. di curv. (mm)	Peso kg/m
SSX 8811 T K325	82.5 3 1/4	500	3.1

FLEX FM - INOX 18/8

- Piastre in acciaio inox austenitico al cromo-nichel (18% Cromo - 8% Nichel) AISI 304, incrudito ad alta resistenza, lucido, con rugosità $Ra < 0,5$ micron.
- Alette di guida in acciaio inox austenitico al cromo-nichel (18% Cromo - 8% Nichel), incrudito ad alta resistenza.
- Perni in acciaio inox austenitico (18% Cromo - 8% Nichel), incrudito ad alta resistenza.

CODICI PRODOTTO

SSA 8811 K325	codice interno 8.16.040
SSA 8811 K350	codice interno 8.16.060
SSA 8811 T K325	codice interno 8.16.041
SSA 8811 T K350	codice interno 8.16.061

CARATTERISTICHE

	Largh. (mm/ ")	Raggio min. di curv. (mm)	Peso kg/m
SSA 8811 K325	82.5 3 1/4	500	2.90
SSA 8811 K350	88.9 3 1/2	500	3.10
SSA 8811 T K325	82.5 3 1/4	500	3.10
SSA 8811 T K350	88.9 3 1/2	500	3.30

Confezione rotoli da 80 passi = 10 piedi = 3,048 metri.

FLEX FMS2 - R = 200mm HARD INOX

- Piastre in acciaio inox speciale al cromo-nichel, incrudito ad alta resistenza con superficie lucida, avente rugosità Ra ≤ 0,3 micron.
- Alette di guida in acciaio inox austenitico al cromo-nichel (18% Cromo - 8% Nichel), incrudito ad alta resistenza.
- Perni in acciaio inossidabile AISI 431, incrudito e magnetico ad alta resistenza.

CODICI PRODOTTO

SSH 8811 R T K325 codice interno S.8.29.041

CARATTERISTICHE

	Largh. (mm/ ")	Raggio min. di curv. (mm)	Peso kg/m
SSH 8811 R T K325	82.5 3 1/4	200	3.00

FLEX FM2 - R = 200mm INOX 18/8

- Piastre in acciaio inox austenitico al cromo-nichel (18% Cromo - 8% Nichel) AISI 304, incrudito ad alta resistenza - lucido - con rugosità Ra < 0,5 micron.
- Alette di guida in acciaio inox austenitico al cromo-nichel (18% Cromo - 8% Nichel), incrudito ad alta resistenza.
- Perni in acciaio inox austenitico (18% Cromo - 8% Nichel), incrudito ad alta resistenza.

CODICI PRODOTTO

SSA 8811 R T K325 codice interno 8.19.041

CARATTERISTICHE

	Largh. (mm/ ")	Raggio min. di curv. (mm)	Peso kg/m
SSA 8811 R T K325	82.5 3 1/4	200	3.00



FLEX FMA2 - R = 200mm CARBON STEEL

- Piastre in acciaio al carbonio bonificato con durezza in superficie ed a cuore di 43 HRC.
- Perni in acciaio al carbonio carbonitrurato.

CODICI PRODOTTO

S 8811 R T K325 codice interno 8.99.041

CARATTERISTICHE

	Largh. (mm/ ")	Raggio min. di curv. (mm)	Peso kg/m
S 8811 R T K325	82.5 3 1/4	200	3.00

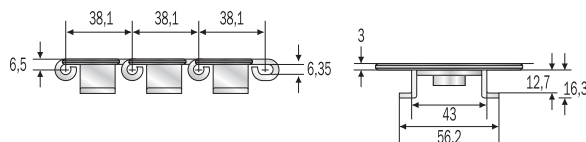
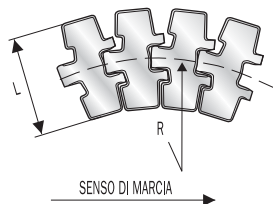
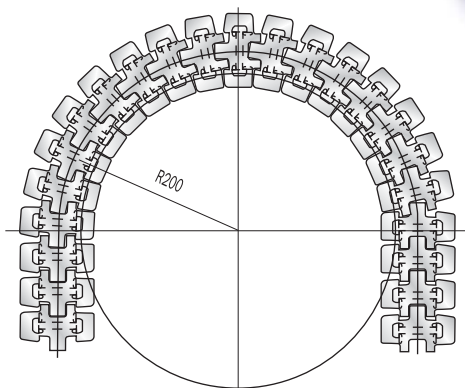

Confezione rotoli da 80 passi = 10 piedi = 3,048 metri.
Non utilizzabili con ruote tangenziali.

Catene a cerniera curvilinee per sistemi magnetici

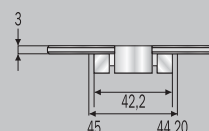
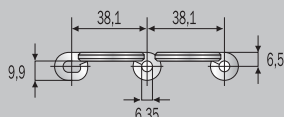
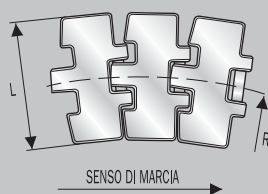

NEW FLEX MAG - HARD INOX

- Piastre in acciaio inox speciale al cromo-nichel, incrudito, magnetico, ad alta resistenza con superficie lucida, avente rugosità $R_a \leq 0,3$ micron.
- Perni in acciaio inox speciale, serie 400, incrudito, magnetico, ad alta resistenza.

CODICI PRODOTTO

SSH 881 M K325	codice interno S.7.08.040
SSH 881 M K330	codice interno S.7.08.042
SSH 881 M K450	codice interno S.7.08.080
SSH 881 M K750	codice interno S.7.08.110

CARATTERISTICHE

	Largh. (mm/ ")	Raggio min. di curv. (mm)	Peso kg/m
SSH 881 M K325	82.5 3 ¹ / ₄	500	2.50
SSH 881 M K330	83.8 3 ¹⁹ / ₆₄	500	2.65
SSH 881 M K450	114.3 4 ¹ / ₂	500	3.20
SSH 881 M K750	190.5 7 ¹ / ₂	500	4.90

NEW FLEX MAG D - HQ INOX

- Piastre in acciaio inox speciale al cromo-nichel (W.1.4589), incrudito ad alta resistenza con bassa rugosità superficiale: $R_a \leq 0,2$ micron.
- Perni in acciaio inossidabile martensitico speciale, bonificato e magnetico, ad alta resistenza.

CODICI PRODOTTO

SSX 881 M K325	codice interno D.7.08.040
SSX 881 M K330	codice interno D.7.08.042

CARATTERISTICHE

	Largh. (mm/ ")	Raggio min. di curv. (mm)	Peso kg/m
SSX 881 M K325	82.5 3 ¹ / ₄	500	2.50
SSX 881 M K330	83.8 3 ¹⁹ / ₆₄	500	2.65

Confezione rotoli da 80 passi = 10 piedi = 3,048 metri.

Catene curvilinee per sistemi magnetici - Cerniera rinforzata

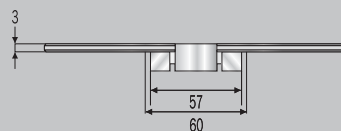
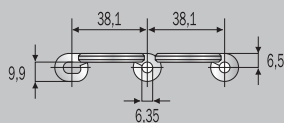
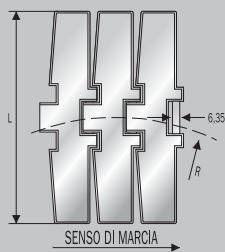

NEW FLEX MAG - HARD INOX

- Piastre in acciaio inox speciale al cromo-nichel, incrudito, magnetico, ad alta resistenza con superficie lucida avente rugosità $Ra \leq 0,3$ micron.
- Perni in acciaio inox speciale, serie 400, incrudito, magnetico, ad alta resistenza.

CODICI PRODOTTO

SSH 8817 M K750

codice interno S.7.08.175

CARATTERISTICHE

	Largh. (mm/ ")	Raggio min. di curv. (mm)	Peso kg/m
SSH 8817 M K750	190.5 7 1/2	750	5.03

Confezione rotoli da 80 passi = 10 piedi = 3,048 metri.

Catene rettilinee gommaste per trasportatori inclinati

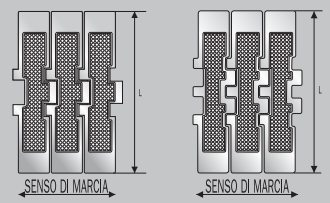
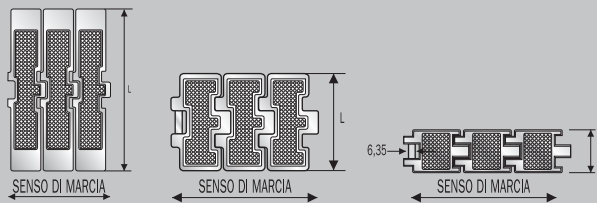
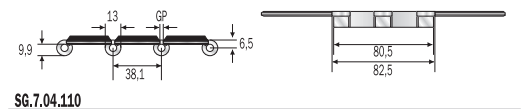
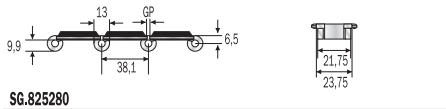
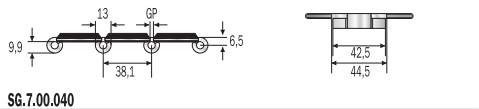
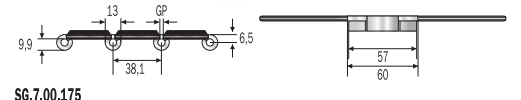
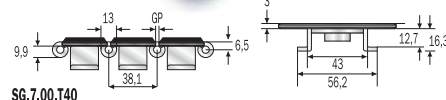
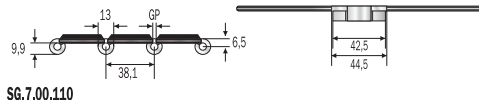

SUPER G / DHG - HARD INOX

- Piastre in acciaio inox speciale al cromo-nichel, incrudito ad alta resistenza, con inserto in gomma.
- Alette di guida in acciaio inox austenitico al cromo-nichel (18% Cromo - 8% Nichel), incrudito ad alta resistenza (Super-G TAB).
- Perni in acciaio inossidabile AISI 431, incrudito e magnetico ad alta resistenza.

CODICI PRODOTTO	
SSHR 812 G K125	codice interno SG.8.25.280
SSHR 812 G K325	codice interno SG.7.00.040
SSHR 812 G T K325	codice interno SG.7.00.140

CODICI PRODOTTO	
SSH 812 G K450	codice interno SG.7.00.080
SSH 812 G K600	codice interno SG.7.00.100
SSH 812 G K750	codice interno SG.7.00.110

CARATTERISTICHE						
	Largh. (mm/ ")	Durezza (HRC)	GP (mm)	RCC (mm)	Peso kg/m	
SSHR 812 G K125	31.8	1 ¹ / ₄	30	2.8	75	1.20
SSHR 812 G K325	82.5	3 ¹ / ₄	30	2.8	75	2.80
SSHR 812 G T K325	82.5	3 ¹ / ₄	30	2.8	75	3.40

CARATTERISTICHE						
	Largh. (mm/ ")	Durezza (HRC)	GP (mm)	RCC (mm)	Peso kg/m	
SSH 812 G K450	114.3	4 ¹ / ₂	30	1.6	150	3.50
SSH 812 G K600	152.4	6	30	1.6	150	4.40
SSH 812 G K750	190.5	7 ¹ / ₂	30	1.6	150	5.30

CODICI PRODOTTO	
SSH 8127 G K750	codice interno SG.7.00.175

CODICI PRODOTTO	
SSH 802 G K750	codice interno SG.7.04.110

CARATTERISTICHE						
	Largh. (mm/ ")	Durezza (HRC)	GP (mm)	RCC (mm)	Peso kg/m	
SSH 8127 G K750	190.5	7 ¹ / ₂	30	1.6	150	5.35

CARATTERISTICHE						
	Largh. (mm/ ")	Durezza (HRC)	GP (mm)	RCC (mm)	Peso kg/m	
SSH 802 G K750	190.5	7 ¹ / ₂	30	1.6	150	6.20

Confezione rotoli da 80 passi = 10 piedi = 3,048 metri.

Catene a cerniera curvilinee gommate per trasportatori inclinati

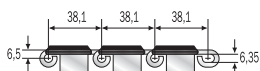
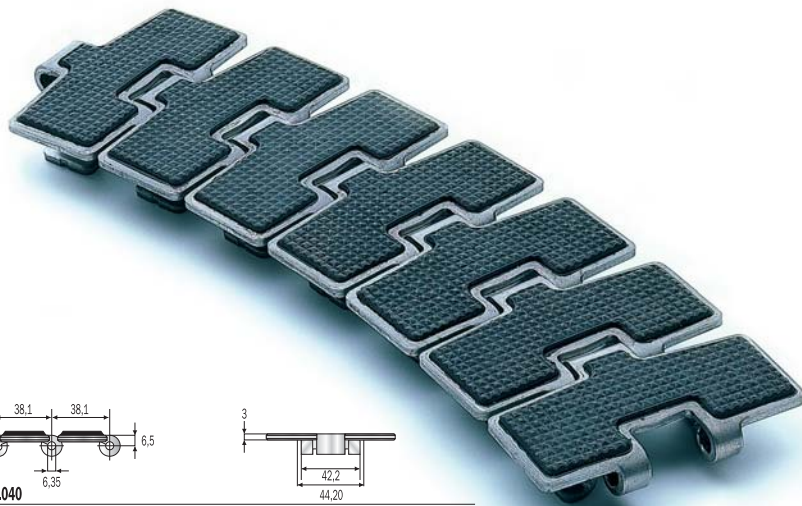

SG.8.23.041

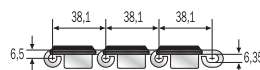

SG.8.23.040

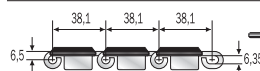

SG.8.23.110

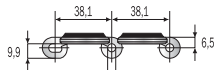

SG.7.08.040

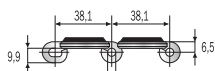

SG.7.08.175

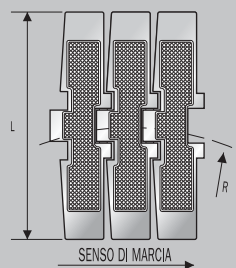
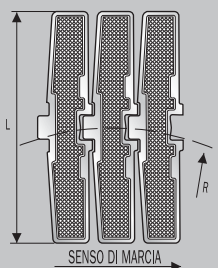
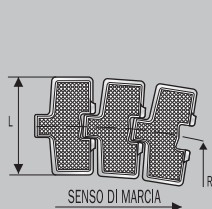

FLEX RXMS G / NEW FLEX G MAG - HARD INOX

- Piastre in acciaio inox speciale al cromo-nichel, incrudito ad alta resistenza, con inserto in gomma.
- Alette di guida in acciaio inox austenitico al cromo-nichel (18% Cromo - 8% Nichel), incrudito ad alta resistenza (Flex RXMS - G).
- Perna in acciaio inox speciale, serie 400, incrudito, magnetico, ad alta resistenza.

CODICI PRODOTTO

SSH 881 G K325	codice interno SG.8.23.040
SSH 881 G K450	codice interno SG.8.23.080
SSH 881 G K750	codice interno SG.8.23.110
SSH 881 T G K325	codice interno SG.8.23.041
SSH 881 T G K450	codice interno SG.8.23.081
SSH 881 T G K750	codice interno SG.8.23.111

CARATTERISTICHE

	Largh. (mm/ ")	Raggio min di curv. (mm)	Peso kg/m
SSH 881 G K325	82.5 3 1/4	457	3.10
SSH 881 G K450	114.3 4 1/2	500	3.80
SSH 881 G K750	190.5 7 1/2	500	5.50
SSH 881 T G K325	82.5 3 1/4	457	3.30
SSH 881 T G K450	114.3 4 1/2	500	4.00
SSH 881 T G K750	190.5 7 1/2	500	5.70

CODICI PRODOTTO

SSH 881 M G K325	codice interno SG.7.08.040
SSH 881 M G K750	codice interno SG.7.08.110

CARATTERISTICHE

	Largh. (mm/ ")	Raggio min. di curv. (mm)	Peso kg/m
SSH 881 M G K325	82.5 3 1/4	500	2.70
SSH 881 M G K750	190.5 7 1/2	500	5.10

CODICI PRODOTTO

SSH 8817 M G K750	codice interno SG.708175
-------------------	--------------------------

CARATTERISTICHE

	Largh. (mm/ ")	Raggio min. di curv. (mm)	Peso kg/m
SSH 8817 M G K750	190.5 7 1/2	750	5.14

Confezione rotoli da 80 passi = 10 piedi = 3,048 metri.

Ruote dentate in acciaio tornite e fresate dal pieno

CATENE A CERNIERA SEMPLICE PER TRASPORTATORI DIRITTI E PER CATENE A CERNIERA NEW FLEX MAG/NEW FLEX MAG D/NEW FLEX MAG G

In queste ruote dentate il passo del dente (mm 19,05) è la metà del passo della catena (mm 38,1). Quindi, con un numero dispari di denti, ciascun dente lavora ogni due giri della ruota, raddoppiando così la durata della ruota stessa.

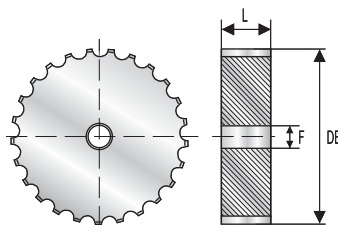

CODICE / CARATTERISTICHE

	Largh. ruota (mm)	Numero denti (z)	DE diametro esterno (mm)	diametro primitivo (mm)	F diametro foro grezzo (mm)	Peso per unità kg/cad.
8.12.020	43.50	19	117.10	117.35	20.0	3.05
8.12.030	43.50	21	130.05	129.25	20.0	3.80
8.12.040	43.50	23	142.00	141.20	20.0	4.60
8.12.050	43.50	25	154.20	153.20	20.0	5.40
8.12.060	43.50	27	166.60	165.20	20.0	6.40
8.12.070	43.50	29	179.05	177.25	20.0	7.50
8.12.080	43.50	31	191.25	189.30	20.0	8.70

CATENE MIGNON /FLEX RXMC/FLEX RXMS/FLEX RXM/ FLEX RXM 316/FLEX RXMA/FLEX FMS/FLEX FMD/FLEX FM/ FLEX FMS2/FLEX FM2/FLEX FMA2/FLEX RXMS G/SUPER G TAB

In queste ruote dentate il passo del dente (mm 19,05) è la metà del passo della catena (mm 38,1). Quindi, con un numero dispari di denti, ciascun dente lavora ogni due giri della ruota, raddoppiando così la durata della ruota stessa.

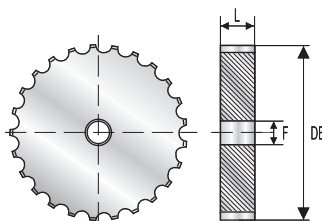

CODICE / CARATTERISTICHE

	Largh. ruota (mm)	Numero denti (z)	DE diametro esterno (mm)	diametro primitivo (mm)	F diametro foro grezzo (mm)	Peso per unità kg/cad.
8.12.120	31.0	19	117.10	117.35	20.0	2.20
8.12.130	31.0	21	130.05	129.25	20.0	2.70
8.12.140	31.0	23	142.00	141.20	20.0	3.30
8.12.150	31.0	25	154.20	153.20	20.0	3.90
8.12.160	31.0	27	166.60	165.20	20.0	4.60

Catene a tapparelle 1864 rettilinee

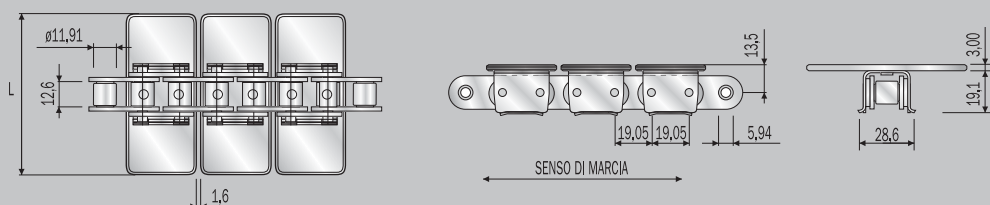

1864

Catena adatta per applicazioni ad alta velocità, offre migliore efficienza ed affidabilità in presenza di alte temperature e materiali abrasivi.

- Tapparelle in acciaio e acciaio inossidabile.
- Catena a rulli di base, passo 19,05 mm - 3/4".

CODICI PRODOTTO

1864 K325	codice interno 1864.CC.041
1864 K450	codice interno 1864.CC.081
1864 K600	codice interno 1864.CC.101
1864 K750	codice interno 1864.CC.111

KARATTERISTICHE

	Larghezza (mm)	Carico rottura (N)	Peso kg/m
1864 K325	82.5	37000	3.33
1864 K450	114.3	37000	4.00
1864 K600	152.4	37000	5.33
1864 K750	190.5	37000	5.68

CODICI PRODOTTO

1864 A K325	codice interno 1864.CS.041
1864 A K450	codice interno 1864.CS.081
1864 A K600	codice interno 1864.CS.101
1864 A K750	codice interno 1864.CS.111

KARATTERISTICHE

	Larghezza (mm)	Carico rottura (N)	Peso kg/m
1864 A K325	82.5	37000	3.33
1864 A K450	114.3	37000	4.00
1864 A K600	152.4	37000	5.33
1864 A K750	190.5	37000	5.68

CODICI PRODOTTO

1864 SS K325	codice interno 1864.SS.041
1864 SS K450	codice interno 1864.SS.081
1864 SS K600	codice interno 1864.SS.101
1864 SS K750	codice interno 1864.SS.111

KARATTERISTICHE

	Larghezza (mm)	Carico rottura (N)	Peso kg/m
1864 SS K325	82.5	26000	3.33
1864 SS K450	114.3	26000	4.00
1864 SS K600	152.4	26000	5.33
1864 SS K750	190.5	26000	5.68

NOTA MATERIALI

- 1864 - catena a rulli di base in acciaio e tapparella in acciaio.
- 1864 A - catena a rulli di base in acciaio e tapparella in acciaio inossidabile.
- 1864 SS - catena a rulli di base e tapparella in acciaio inossidabile.

Catene a tapparelle 1874 curvilinee

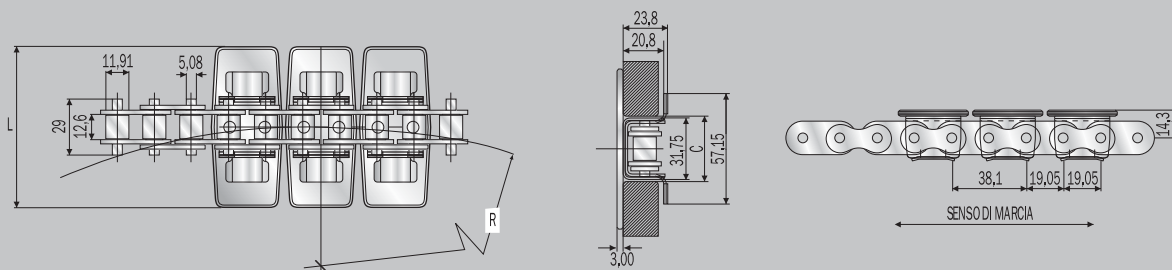

1874

Catena adatta per applicazioni ad alta velocità, offre migliore efficienza ed affidabilità in presenza di alte temperature e materiali abrasivi.

- Tapparelle in acciaio e acciaio inossidabile.
- Catena a rulli di base, passo 19,05 mm - 3/4".

CODICI PRODOTTO

1874 K325	codice interno 1874.CC.041
1874 K450	codice interno 1874.CC.081
1874 K600	codice interno 1874.CC.101
1874 K750	codice interno 1874.CC.111

CARATTERISTICHE

	Largh. (mm)	Carico rott. (N)	Rettilin.C (mm)	In curva (mm)	C (mm)	R (mm)	Peso (kg/m)
1874 K325	82.5	27000	34.1	34.6	356	4.20	
1874 K450	114.3	27000	34.1	34.6	356	4.80	
1874 K600	152.4	27000	34.1	34.6	457	5.70	
1874 K750	190.5	27000	34.1	34.6	610	6.40	

CODICI PRODOTTO

1874 A K325	codice interno 1874.CS.041
1874 A K450	codice interno 1874.CS.081
1874 A K600	codice interno 1874.CS.101
1874 A K750	codice interno 1874.CS.111

CARATTERISTICHE

	Largh. (mm)	Carico rott. (N)	Rettilin.C (mm)	In curva (mm)	C (mm)	R (mm)	Peso (kg/m)
1874 A K325	82.5	27000	34.1	34.6	356	4.20	
1874 A K450	114.3	27000	34.1	34.6	356	4.80	
1874 A K600	152.4	27000	34.1	34.6	457	5.70	
1874 A K750	190.5	27000	34.1	34.6	610	6.40	

CODICI PRODOTTO

1874 SS K325	codice interno 1874.SS.041
1874 SS K450	codice interno 1874.SS.081
1874 SS K600	codice interno 1874.SS.101
1874 SS K750	codice interno 1874.SS.111

CARATTERISTICHE

	Largh. (mm)	Carico rott. (N)	Rettilin.C (mm)	In curva (mm)	C (mm)	R (mm)	Peso (kg/m)
1874 SS K325	82.5	21000	34.1	34.6	356	4.20	
1874 SS K450	114.3	21000	34.1	34.6	356	4.80	
1874 SS K600	152.4	21000	34.1	34.6	457	5.70	
1874 SS K750	190.5	21000	34.1	34.6	610	6.40	

NOTA MATERIALI

- 1874 - catena a rulli di base in acciaio e tapparella in acciaio.
 1874 A - catena a rulli di base in acciaio e tapparella in acciaio inossidabile.
 1874 SS - catena a rulli di base e tapparella in acciaio inossidabile.

30

Confezione rotoli da 160 passi = 10 piedi = 3,048 metri.

Tabella della resistenza alla corrosione degli acciai

Legenda

- = Scarsa resistenza - sconsigliato
- = Media resistenza
- = Buona resistenza - si può utilizzare

AGENTE CHIMICO	ACCIAIO INOSSIDABILE FERRITICO INOX	ACCIAIO INOSSIDABILE SPECIALE AL Cr-Ni HARD INOX	NUOVO ACCIAIO INOSSIDABILE SPECIALE AL Cr-Ni HQ INOX	ACCIAIO INOSSIDABILE AUSTENITICO INOX 18/8	ACCIAIO INOSSIDABILE AUSTENITICO INOX 316	ACCIAIO AL CARBONIO CARBON STEEL
A Acetato di etile	○	○	○	•	•	○
Aceto	••	○	•	••	••	○
Acetone	••	••	••	••	••	○
Acido acetico	○	○	○	•	••	○
Acido acetico diluito	○	○	○	•	••	○
Acido benzoico	○	○	○	•	•	○
Acido borico	○	•	•	•	•	○
Acido butirrico	○	○	○	•	•	○
Acido citrico	•	•	•	○	••	○
Acido cloridrico	○	○	○	••	○	○
Acido fluoridrico	○	○	○	○	○	○
Acido formico	○	○	○	○	○	○
Acido fosforico	•	•	•	○	••	○
Acido lattico	○	○	○	••	••	○
Acido nitrico	•	•	•	••	••	○
Acido oleico	•	•	•	••	•	○
Acido solforico	○	○	○	•	•	○
Acido tartarico	○	•	•	○	•	○
Acqua clorinata	○	○	○	•	○	○
Acqua distillata	••	••	••	○	••	○
Acqua dolce	••	••	••	••	••	○
Acqua di mare	○	○	•	••	••	○
Acqua ossigenata	○	•	•	••	••	○
Acqua ragia	••	••	••	••	••	○
Acqua e sapone	••	••	••	••	••	○
Alcool amilico	○	•	•	••	••	○
Alcool butilico	○	•	•	••	••	○
Alcool etilico	○	•	•	••	••	○
Alcool metilico	○	•	•	••	••	○
Ammoniaca	••	••	••	•	••	○
Anilina	•	•	•	••	•	○
B Benzene	○	•	•	•	••	○
Benzina	•	•	•	••	••	•
Benzolo	•	•	•	••	••	•
Bibite analcoliche	••	••	••	••	••	○
Bibite gassate	••	••	••	••	••	○
Birra	••	••	••	••	••	•
Burro	•	•	•	••	••	○
C Carbonato di sodio	•	•	•	••	••	○
Cloroformio	○	•	•	••	••	○
Cloruro di alluminio	○	○	○	••	•	○
Cloruro di ammonio	○	○	○	•	•	○
Cloruro di calcio	○	○	○	•	•	○
Cloruro di etile	•	••	••	○	••	○
Cloruro di ferro	○	○	○	•	•	○
Cloruro di magnesio	○	○	○	•	•	○
Cloruro di metilene	○	○	•	•	•	○
Cloruro di sodio	○	○	○	•	•	○
Cloruro di zinco	○	○	○	•	•	○
E Etere di petrolio	○	•	•	••	••	○
F Fenolo	○	○	○	••	••	○
Formaggio	○	•	•	••	••	○
Freon 12	○	○	○	••	••	○
G Glicerina	•	•	•	••	••	○
Grassi alimentari	••	••	••	••	••	○
I Idrossido di sodio	○	○	○	•	•	○
Iodio	○	○	○	○	○	○
Ipodorito di sodio	○	○	○	○	○	○
L Latte	••	••	••	••	••	•
M Mercurio	○	•	•	•	•	○
N Nitrato di argento	○	○	○	•	•	○
O Oli alimentari	••	••	••	••	••	•
Oli minerali	••	••	••	••	••	••
Oli vegetali	••	••	••	••	••	••
Olio di lino	•	•	•	••	••	•
P Paraffina	••	••	••	••	••	••
Petrolio	••	••	••	••	••	••
Potassa caustica	○	○	○	•	••	○
S Salamoia	○	○	○	•	••	○
Silicato di sodio	○	○	○	••	••	○
Soda caustica (20%)	••	••	••	••	••	○
Solfato di rame	•	•	•	••	••	○
Solfato di sodio	•	•	•	••	••	○
Solfuro di carbonio	•	•	•	••	••	○
Succhi di frutta	•	•	•	••	••	○
Succhi vegetali	•	•	•	••	••	○
T Tetracloruro di carbonio	•	•	•	••	••	•
Trielina	•	•	•	••	••	•
V Vino	•	•	•	••	••	○
W Whisky	•	•	•	••	••	○
X Xilolo	••	••	••	••	••	•

I dati riportati sono da considerarsi indicativi in quanto la resistenza alla corrosione dei materiali plastici è legata, a seconda delle condizioni di impiego, alla temp. di lavoro, alla concentraz. dell'agente chimico, alla durata del contatto con lo stesso, ecc.