

indice	2	Materiali	29	Catene rettilinee a tapparelle in resina termoplastica con catena a rulli di base SERIE 843
	6	Catene rettilinee in resina termoplastica CS SERIE 820	30	Catene rettilinee a tapparelle in resina termoplastica con catena a rulli di base SERIE 845
	9	Catene rettilinee in resina termoplastica CS SERIE 831	30	Catene rettilinee a tapparelle in resina termoplastica con catena a rulli di base SERIE 863
	10	Catene rettilinee in resina termoplastica CR SERIE 828	31	Catene rettilinee a tapparelle in resina termoplastica con catena a rulli di base SERIE 863 TAB
	11	Catene rettilinee in resina termoplastica CR SERIE 8257	31	Catene rettilinee a tapparelle in resina termoplastica con catena a rulli di base SERIE 963
	12	Catene rettilinee in resina termoplastica DC SERIE 821	32	Catene curvilinee 1843 a tapparelle in resina termoplastica con catena a rulli di base SERIE 1843 TAB
	13	Catene curvilinee in resina termoplastica SERIE 880	33	Catene curvilinee 1873 a tapparelle in resina termoplastica con catena a rulli di base SERIE 1873 TAB
	13	Catene curvilinee in resina termoplastica SERIE 879	34	Catene rettilinee in resina termoplastica con inserti in gomma CS SERIE HFL820
	14	Catene curvilinee in resina termoplastica SERIE 880 TAB	35	Catene rettilinee in resina termoplastica con inserti in gomma DC SERIE HFL821
	16	Catene curvilinee in resina termoplastica SERIE 879 TAB	36	Catene curvilinee in resina termoplastica con inserti in gomma SERIE HFL880 TAB
	17	Catene curvilinee in resina termoplastica SERIE 880 BO	37	Catene curvilinee in resina termoplastica con inserti in gomma SERIE HFL880 BO
	17	Catene curvilinee in resina termoplastica SERIE 879 BO	37	Catene curvilinee in resina termoplastica con inserti in gomma SERIE HFL878 BO
	18	Catene curvilinee in resina termoplastica SERIE 878 BO	37	Catene curvilinee in resina termoplastica con inserti in gomma SERIE HFL882 TAB
	19	Catene curvilinee in resina termoplastica per sistemi magnetici SERIE 880 M	38	Catene curvilinee 1873 a tapparelle in resina termoplastica con inserti in gomma SERIE HFL1873 TAB
	19	Catene curvilinee in resina termoplastica per sistemi magnetici SERIE 879 M	39	Catene cardaniche in resina termoplastica SERIE 1700
	20	Catene curvilinee in resina termoplastica per sistemi magnetici SERIE 882 M	39	Catene cardaniche in resina termoplastica SERIE 1700 TAB
	21	Catene curvilinee in resina termoplastica SERIE 882	40	Catene cardaniche in resina termoplastica SERIE WLF1701
	22	Catene curvilinee in resina termoplastica SERIE 882 TAB	40	Catene cardaniche in resina termoplastica SERIE WLF1701 TAB
	23	Catene curvilinee in resina termoplastica SERIE 780 TAB	40	Catene cardaniche in resina termoplastica SERIE WLF1702
	24	Catene curvilinee in resina termoplastica SERIE 790 TAB	41	Catene trasporto casse SERIE D600 / D600 TAB
	25	Catene curvilinee in resina termoplastica per sistemi magnetici SERIE 780 M	41	Catene trasporto casse SERIE D600 C / D600 TAB C
	26	Catene curvilinee in resina termoplastica per sistemi magnetici SERIE 780 MFG	42	Catene trasporto casse SERIE D1400 / D1400 TAB
	27	Catene rettilinee vacuum in resina termoplastica SERIE 820 VACUUM	43	Tabella della resistenza alla corrosione della plastica
	28	Catene curvilinee vacuum in resina termoplastica SERIE 880 TAB VACUUM	44	Credits

MATERIALI

D
RESINA ACETALICA
La resina acetalica è caratterizzata da buone caratteristiche meccaniche, ottima resistenza all'usura e basso coefficiente di attrito. Utilizzata nella fabbricazione delle piastre per catene a cerniera, offre un'alternativa economica al nostro materiale LFA. Approvato dalla FDA (Food and Drug Administration) per il contatto diretto con i prodotti alimentari. Temperature di funzionamento:
da - 40° C a + 80° C (a secco)
da - 40° C a + 65° C (in acqua)

Colore: grigio, bianco



LFA / WLF
RESINA ACETALICA A BASSO COEFFICIENTE DI ATTRITO
Questo materiale offre un basso coefficiente di attrito, un'elevata resistenza all'usura e una maggiore resistenza alla trazione. E' consigliato per le applicazioni ad alta velocità e in presenza di grossi carichi di lavoro. Approvato dalla FDA (Food and Drug Administration) per il contatto diretto con i prodotti alimentari. Temperature di funzionamento:
da - 40° C a + 80° C (a secco)
da - 40° C a + 65° C (in acqua)

Colori LFA: marrone chiaro, blu
Colore WLF: bianco



SP
RESINA ACETALICA SUPER PERFORMANCE
Possiede un minore coefficiente di attrito rispetto al materiale LFA. L'usura delle piastre e l'allungamento del passo diminuiscono. Questo tipo di resina è adatto per le applicazioni ad alta velocità e a bassa lubrificazione. Approvato dalla FDA (Food and Drug Administration) per il contatto diretto con i prodotti alimentari. Temperature di funzionamento:
da - 40° C a + 80° C (a secco)
da - 40° C a + 65° C (in acqua)

Colore: grigio scuro



AK
RESINA ACETALICA AD ALTA RESISTENZA ALL'USURA
Resina termoplastica di grado superiore contenente fibre aramidiche a basso coefficiente di attrito consigliato per il trasporto di contenitori in vetro e PET senza lubrificazione. Temperature di funzionamento:
da - 40° C a + 80° C (a secco)
da - 40° C a + 65° C (in acqua)

Colore: giallo



WR
RESINA
TERMOPLASTICA
RESISTENTE
ALL'USURA

Questo materiale è molto resistente all'usura in ambienti abrasivi. Si utilizza specialmente per il trasporto di vetro, componenti meccanici, sabbia, ecc.
Temperature di funzionamento:
da - 40° C a + 80° C (a secco)
da - 40° C a + 65° C (in acqua)

Colore:
grigio chiaro, nero



AS
RESINA ACETALICA
ANTISTATICA

Protegge contro l'accumulo di cariche elettrostatiche. E' l'ideale in presenza di un'atmosfera esplosiva e quando una forza elettrostatica può causare l'instabilità del prodotto trasportato.
Temperature di funzionamento:
da - 40° C a + 80° C (a secco)
da - 40° C a + 65° C (in acqua)

Colore: nero



PPB
POLIPROPILENE
RINFORZATO
RESISTENTE AGLI
AGENTI CHIMICI

E' un materiale speciale resistente agli acidi e alla corrosione. Particolarmente adatto quando una catena viene esposta ad agenti chimici aggressivi.
Temperature di funzionamento:
da + 5° C a + 105° C (a secco)
da + 5° C a + 105° C (in acqua)
Le dimensioni delle catene prodotte con questo materiale sono superiori rispetto a quelle indicate nel disegno. Per conoscere le dimensioni fare riferimento al nostro Ufficio Tecnico.

Colore: bianco

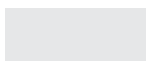

PBT
RESINA POLIESTERE
EXTRA PERFORMANCE

Questo materiale dispone di un coefficiente di attrito molto basso e di una eccellente resistenza all'usura; l'allungamento del passo e l'usura delle piastre si riducono. E' adatto per linee ad alta velocità e per applicazioni prive di lubrificazione.
Temperature di funzionamento:
da - 40° C a + 125° C (a secco)
da - 40° C a + 60° C (in acqua)

Colore: verde, bianco



PET
RESINA POLIESTERE
RINFORZATA CON
FIBRA DI VETRO
(disponibile a richiesta)

Materiale con caratteristiche di elevatissima resistenza a calore ed usura.
Temperature di funzionamento:
da - 40° C a + 125° C (a secco)
da - 40° C a + 60° C (in acqua)

Colore: nero



Catene rettilinee in resina termoplastica - Cerniera semplice

SERIE 820

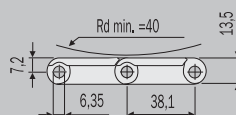
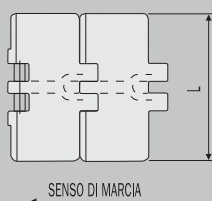
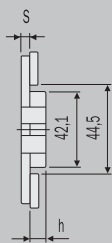
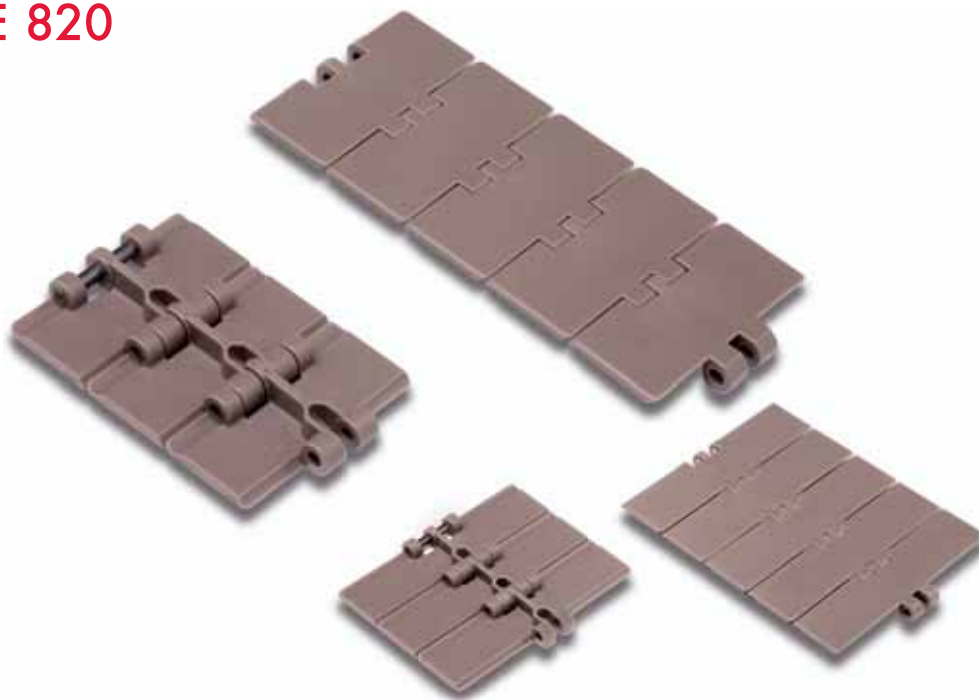

D 820

RESINA ACETALICA

- Piastre in resina acetalica autolubrificante di colore grigio.
- Perni in acciaio inox speciale al cromo-nichel, incrudito, ad alta resistenza.

CODICI PRODOTTO

D 820 K250	codice interno 6.00.020
D 820 K325	codice interno 6.00.040
D 820 K343	codice interno 6.00.043
D 820 K350	codice interno 6.00.060
D 820 K400	codice interno 6.00.070
D 820 K450	codice interno 6.00.080
D 820 K600	codice interno 6.00.100
D 820 K750	codice interno 6.00.110

CARATTERISTICHE

	Larghezza L (mm)	Spessore S (mm)	Altezza h (mm)	Peso kg/m
D 820 K250	63.5	4	9.5	0.73
D 820 K325	82.5	4	9.5	0.83
D 820 K343	87.0	4	9.5	0.85
D 820 K350	88.9	4	9.5	0.85
D 820 K400	101.6	4	9.5	0.95
D 820 K450	114.3	4	9.5	1.03
D 820 K600	152.4	4	9.5	1.03
D 820 K750	190.5	4	9.5	1.47

- Confezione rotoli da 80 passi = 10 piedi = 3,048 metri.
- Le catene possono essere prodotte anche con resina acetalica di colore bianco.
- Le catene possono essere fornite con perni in acciaio inox austenitico, incrudito, ad elevata resistenza all'usura, oppure con perni in resina termoplastica.

LFA 820

RESINA ACETALICA A BASSO COEFFICIENTE DI ATTRITO

- Piastre in resina acetalica autolubrificante a basso coefficiente di attrito di colore marrone chiaro.
- Perni in acciaio inox speciale al cromo-nichel, incrudito, ad alta resistenza.

CODICI PRODOTTO

LFA 820 K250	codice interno 6.10.020
LFA 820 K325	codice interno 6.10.040
LFA 820 K330	codice interno 6.10.042
LFA 820 K343	codice interno 6.10.043
LFA 820 K350	codice interno 6.10.060
LFA 820 K400	codice interno 6.10.070
LFA 820 K450	codice interno 6.10.080
LFA 820 K500	codice interno 6.10.090
LFA 820 K600	codice interno 6.10.100
LFA 820 K750	codice interno 6.10.110

CARATTERISTICHE

	Larghezza L (mm)	Spessore S (mm)	Altezza h (mm)	Peso kg/m
LFA 820 K250	63.5	4	9.5	0.73
LFA 820 K325	82.5	4	9.5	0.83
LFA 820 K330	83.8	4	9.5	0.83
LFA 820 K343	87.0	4	9.5	0.85
LFA 820 K350	88.9	4	9.5	0.85
LFA 820 K400	101.6	4	9.5	0.95
LFA 820 K450	114.3	4	9.5	1.03
LFA 820 K500	127.0	4	9.5	1.10
LFA 820 K600	152.4	4	9.5	1.25
LFA 820 K750	190.5	4	9.5	1.47

- Confezione rotoli da 80 passi = 10 piedi = 3,048 metri.
- Le catene possono essere fornite con perni in acciaio inox austenitico, incrudito, ad elevata resistenza all'usura, oppure con perni in resina termoplastica.



SP 820

RESINA ACETALICA SUPER PERFORMANCE

- Piastre in resina acetalica autolubrificante a bassissimo coefficiente di attrito, di colore grigio scuro.
- Perni in acciaio inox speciale al cromo-nichel, incrudito, ad alta resistenza.

CODICI PRODOTTO

SP 820 K325	codice interno 6.20.040
SP 820 K343	codice interno 6.20.043
SP 820 K350	codice interno 6.20.060
SP 820 K400	codice interno 6.20.070
SP 820 K450	codice interno 6.20.080
SP 820 K600	codice interno 6.20.100
SP 820 K750	codice interno 6.20.110

CARATTERISTICHE

	Larghezza L (mm)	Spessore S (mm)	Altezza h (mm)	Peso kg/m
SP 820 K325	82.5	4	9.5	0.83
SP 820 K343	87.0	4	9.5	0.85
SP 820 K350	88.9	4	9.5	0.87
SP 820 K400	101.6	4	9.5	0.95
SP 820 K450	114.3	4	9.5	1.03
SP 820 K600	152.4	4	9.5	1.25
SP 820 K750	190.5	4	9.5	1.47

- Confezione rotoli da 80 passi = 10 piedi = 3,048 metri.
- Le catene possono essere fornite con perni in acciaio inox austenitico, incrudito, ad elevata resistenza all'usura, oppure con perni in resina termoplastica.

AK 820

RESINA ACETALICA AD ALTA RESISTENZA ALL'USURA

- Piastre in resina acetalica con fibre aramidiche, di colore giallo.
- Perni in acciaio inox speciale al cromo-nichel, incrudito, ad alta resistenza.

CODICI PRODOTTO

AK 820 K325	codice interno 6.80.040
AK 820 K343	codice interno 6.80.043
AK 820 K350	codice interno 6.80.060
AK 820 K400	codice interno 6.80.070
AK 820 K450	codice interno 6.80.080
AK 820 K600	codice interno 6.80.100
AK 820 K750	codice interno 6.80.110

CARATTERISTICHE

	Larghezza L (mm)	Spessore S (mm)	Altezza h (mm)	Peso kg/m
AK 820 K325	82.5	4	9.5	0.83
AK 820 K343	87.0	4	9.5	0.85
AK 820 K350	88.9	4	9.5	0.87
AK 820 K400	101.6	4	9.5	0.95
AK 820 K450	114.3	4	9.5	1.03
AK 820 K600	152.4	4	9.5	1.25
AK 820 K750	190.5	4	9.5	1.47

- Confezione rotoli da 80 passi = 10 piedi = 3,048 metri.
- Le catene possono essere fornite con perni in acciaio inox austenitico, incrudito, ad elevata resistenza all'usura, oppure con perni in resina termoplastica.

WR 820

RESINA TERMOPLASTICA RESISTENTE ALL'USURA

- Piastre in resina termoplastica resistente all'usura, di colore grigio chiaro.
- Perni in acciaio inox speciale al cromo-nichel, incrudito, ad alta resistenza.

CODICI PRODOTTO

WR 820 K325	codice interno 6.50.040
WR 820 K400	codice interno 6.50.070
WR 820 K450	codice interno 6.50.080
WR 820 K600	codice interno 6.50.100
WR 820 K750	codice interno 6.50.110

CARATTERISTICHE

	Larghezza L (mm)	Spessore S (mm)	Altezza h (mm)	Peso kg/m
WR 820 K325	82.5	4	9.5	0.83
WR 820 K400	101.6	4	9.5	0.95
WR 820 K450	114.3	4	9.5	1.03
WR 820 K600	152.4	4	9.5	1.25
WR 820 K750	190.5	4	9.5	1.47

- Confezione rotoli da 80 passi = 10 piedi = 3,048 metri.
- Le catene possono essere prodotte anche con resina termoplastica resistente all'usura di colore nero.
- Le catene possono essere fornite con perni in acciaio inox austenitico, incrudito, ad elevata resistenza all'usura, oppure con perni in resina termoplastica.

AS 820

RESINA ACETALICA ANTISTATICA

- Piastre in resina acetalica conduttiva antistatica, di colore nero.
- Perni in acciaio inox speciale al cromo-nichel, incrudito, ad alta resistenza.

CODICI PRODOTTO

AS 820 K325	codice interno 6.30.040
AS 820 K350	codice interno 6.30.060
AS 820 K400	codice interno 6.30.070
AS 820 K450	codice interno 6.30.080
AS 820 K600	codice interno 6.30.100
AS 820 K750	codice interno 6.30.110

CARATTERISTICHE

	Larghezza L (mm)	Spessore S (mm)	Altezza h (mm)	Peso kg/m
AS 820 K325	82.5	4	9.5	0.83
AS 820 K350	88.9	4	9.5	0.87
AS 820 K400	101.6	4	9.5	0.95
AS 820 K450	114.3	4	9.5	1.03
AS 820 K600	152.4	4	9.5	1.25
AS 820 K750	190.5	4	9.5	1.47

- Confezione rotoli da 80 passi = 10 piedi = 3,048 metri.
- Le catene possono essere fornite con perni in acciaio inox austenitico, incrudito, ad elevata resistenza all'usura, oppure con perni in resina termoplastica.

PPB 820

POLIPROPILENE RINFORZATO RES. AGLI AGENTI CHIMICI

- Piastre in polipropilene rinforzato resistente agli agenti chimici, di colore bianco.
- Perni in acciaio inox austenitico al cromo-nichel (18% Cromo - 8% Nichel), incrudito, ad alta resistenza.

CODICI PRODOTTO

PPB 820 K325	codice interno 6.40.040
PPB 820 K350	codice interno 6.40.060
PPB 820 K400	codice interno 6.40.070
PPB 820 K450	codice interno 6.40.080
PPB 820 K600	codice interno 6.40.100
PPB 820 K750	codice interno 6.40.110

CARATTERISTICHE

	Larghezza L (mm)	Spessore S (mm)	Altezza h (mm)	Peso kg/m
PPB 820 K325	82.5	4	9.5	0.70
PPB 820 K350	88.9	4	9.5	0.74
PPB 820 K400	101.6	4	9.5	0.82
PPB 820 K450	114.3	4	9.5	0.90
PPB 820 K600	152.4	4	9.5	1.05
PPB 820 K750	190.5	4	9.5	1.20

- Confezione rotoli da 80 passi = 10 piedi = 3,048 metri.
- Queste catene si possono fornire con perni in acciaio inox austenitico, serie 316, incrudito, ad elevata resistenza all'usura, oppure con perni in polipropilene rinforzato.

PBT 820

RESINA POLIESTERE EXTRA PERFORMANCE

- Piastre in poliestere a basso coefficiente di attrito, di colore verde.
- Perni in acciaio inox speciale al cromo-nichel, incrudito, ad alta resistenza.

CODICI PRODOTTO

PBT 820 K325	codice interno 6.70.040
PBT 820 K350	codice interno 6.70.060
PBT 820 K400	codice interno 6.70.070
PBT 820 K450	codice interno 6.70.080
PBT 820 K600	codice interno 6.70.100
PBT 820 K750	codice interno 6.70.110

CARATTERISTICHE

	Larghezza L (mm)	Spessore S (mm)	Altezza h (mm)	Peso kg/m
PBT 820 K325	82.5	4	9.5	0.83
PBT 820 K350	88.9	4	9.5	0.85
PBT 820 K400	101.6	4	9.5	0.95
PBT 820 K450	114.3	4	9.5	1.03
PBT 820 K600	152.4	4	9.5	1.25
PBT 820 K750	190.5	4	9.5	1.47

- Confezione rotoli da 80 passi = 10 piedi = 3,048 metri.
- Le catene possono essere prodotte anche con resina poliestere extra performance di colore bianco.
- Le catene possono essere fornite con perni in acciaio inox austenitico, incrudito, ad elevata resistenza all'usura, oppure con perni in resina termoplastica.



Catene rettilinee in resina termoplastica - Cerniera semplice

SERIE 831

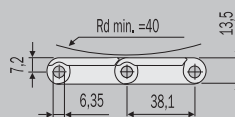
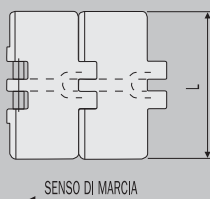
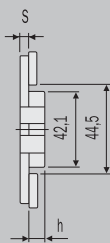
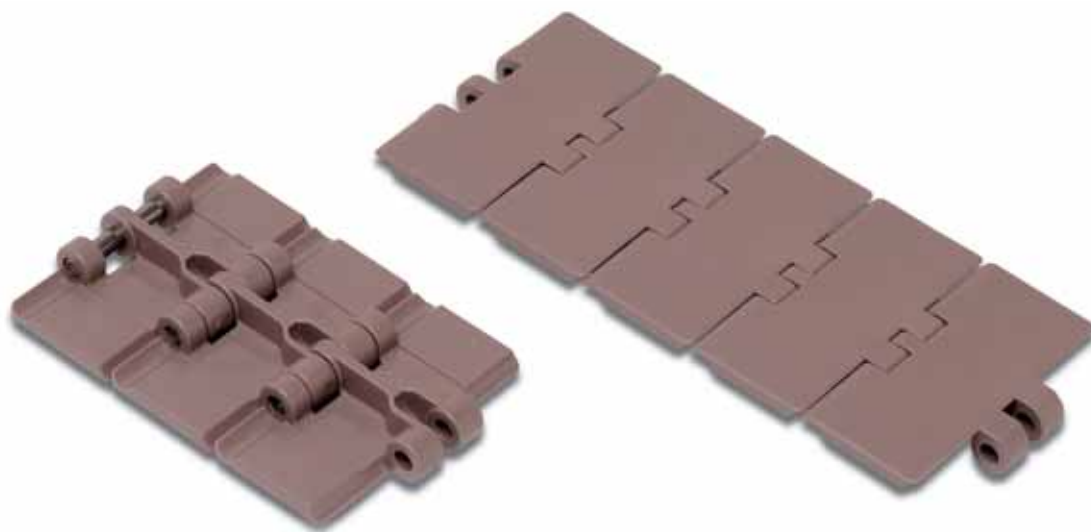

LFA 831

RESINA ACETALICA A BASSO COEFFICIENTE DI ATTRITO

- Piastre in resina acetalica autolubrificante a basso coefficiente di attrito, di colore marrone chiaro.
- Perni in acciaio inox speciale al cromo-nichel, incrudito, ad alta resistenza.

CODICI PRODOTTO

LFA 831 K325	codice interno 6.11.040
LFA 831 K400	codice interno 6.11.070
LFA 831 K450	codice interno 6.11.080
LFA 831 K600	codice interno 6.11.100
LFA 831 K750	codice interno 6.11.110

CARATTERISTICHE

	Larghezza L (mm)	Spessore S (mm)	Altezza h (mm)	Peso (kg/m)
LFA 831 K325	82.5	4.8	8.7	1.00
LFA 831 K400	101.6	4.8	8.7	1.15
LFA 831 K450	114.3	4.8	8.7	1.24
LFA 831 K600	152.4	4.8	8.7	1.51
LFA 831 K750	190.5	4.8	8.7	1.76

- Confezione rotoli da 80 passi = 10 piedi = 3,048 metri.
- Le catene possono essere fornite con perni in acciaio inox austenitico, incrudito, ad elevata resistenza all'usura, oppure con perni in resina termoplastica.

SP 831

RESINA ACETALICA SUPER PERFORMANCE

- Piastre in resina acetalica autolubrificante a bassissimo coefficiente di attrito, di colore grigio scuro.
- Perni in acciaio inox speciale al cromo-nichel, incrudito, ad alta resistenza.

CODICI PRODOTTO

SP 831 K325	codice interno 6.21.040
SP 831 K400	codice interno 6.21.070
SP 831 K450	codice interno 6.21.080
SP 831 K600	codice interno 6.21.100
SP 831 K750	codice interno 6.21.110

CARATTERISTICHE

	Larghezza L (mm)	Spessore S (mm)	Altezza h (mm)	Peso (kg/m)
SP 831 K325	82.5	4.8	8.7	1.00
SP 831 K400	101.6	4.8	8.7	1.15
SP 831 K450	114.3	4.8	8.7	1.24
SP 831 K600	152.4	4.8	8.7	1.51
SP 831 K750	190.5	4.8	8.7	1.76

- Confezione rotoli da 80 passi = 10 piedi = 3,048 metri.
- Le catene possono essere fornite con perni in acciaio inox austenitico, incrudito, ad elevata resistenza all'usura, oppure con perni in resina termoplastica.

Catene rettilinee in resina termoplastica - Cerniera rinforzata

SERIE 828

LFA 828

RESINA ACETALICA A BASSO COEFFICIENTE DI ATTRITO

- Piastre in resina acetaleica autolubrificante a basso coefficiente di attrito, di colore marrone chiaro.
- Perni in acciaio inox speciale al cromo-nichel, incrudito, ad alta resistenza.

CODICI PRODOTTO

LFA 828 K325 codice interno 6.18.240

LFA 828 K330 codice interno 6.18.242

CARATTERISTICHE

	Larghezza L (mm)	Spessore S (mm)	Altezza h (mm)	Peso kg/m
LFA 828 K325	82.5	4	11	1.05
LFA 828 K330	83.8	4	11	1.08

- Confezione rotoli da 80 passi = 10 piedi = 3,048 metri.
- Le catene possono essere fornite con perni in acciaio inox austenitico, incrudito, ad elevata resistenza all'usura, oppure con perni in resina termoplastica.



SP 828

RESINA ACETALICA SUPER PERFORMANCE

- Piastre in resina acetaleica autolubrificante a bassissimo coefficiente di attrito, di colore grigio scuro.
- Perni in acciaio inox speciale al cromo-nichel, incrudito, ad alta resistenza.

CODICI PRODOTTO

SP 828 K325 codice interno 6.28.240

SP 828 K330 codice interno 6.28.242

CARATTERISTICHE

	Larghezza L (mm)	Spessore S (mm)	Altezza h (mm)	Peso kg/m
SP 828 K325	82.5	4	11	1.05
SP 828 K330	83.8	4	11	1.08

- Confezione rotoli da 80 passi = 10 piedi = 3,048 metri.
- Le catene possono essere fornite con perni in acciaio inox austenitico, incrudito, ad elevata resistenza all'usura, oppure con perni in resina termoplastica.

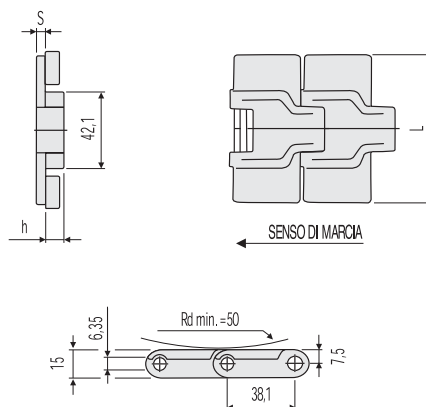

AK 828

RESINA ACETALICA AD ALTA RESISTENZA ALL'USURA

- Piastre in resina acetaleica con fibre aramidiche, di colore giallo.
- Perni in acciaio inox speciale al cromo-nichel, incrudito, ad alta resistenza.

CODICI PRODOTTO

AK 828 K325 codice interno 6.88.240

AK 828 K330 codice interno 6.88.242

CARATTERISTICHE

	Larghezza L (mm)	Spessore S (mm)	Altezza h (mm)	Peso kg/m
AK 828 K325	82.5	4	11	1.05
AK 828 K330	83.8	4	11	1.08

- Confezione rotoli da 80 passi = 10 piedi = 3,048 metri.
- Le catene possono essere fornite con perni in acciaio inox austenitico, incrudito, ad elevata resistenza all'usura, oppure con perni in resina termoplastica.

SERIE 8257

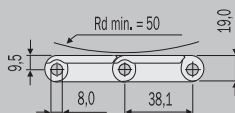
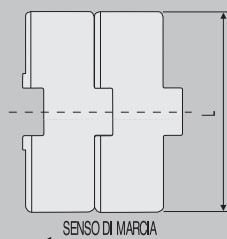
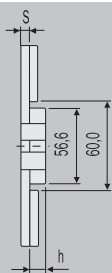

LFA 8257

RESINA ACETALICA A BASSO COEFFICIENTE DI ATTRITO

- Piastre in resina acetalica autolubrificante a basso coefficiente di attrito di colore marrone chiaro.
- Perni in acciaio inox speciale al cromo-nichel, incrudito, ad alta resistenza.

CODICI PRODOTTO

LFA 8257 K750	codice interno 6.10.175
LFA 8257 K1000	codice interno 6.10.185
LFA 8257 K1200	codice interno 6.10.195

CARATTERISTICHE

	Larghezza L (mm)	Spessore S (mm)	Altezza h (mm)	Peso (kg/m)
LFA 8257 K750	190.5	4.8	14.2	2.20
LFA 8257 K1000	254.0	4.8	14.2	2.55
LFA 8257 K1200	304.8	4.8	14.2	2.90

- Confezione rotoli da 80 passi = 10 piedi = 3,048 metri.
- Le catene possono essere fornite con perni in acciaio inox austenitico, incrudito, ad elevata resistenza all'usura, oppure con perni in resina termoplastica.

SP 8257

RESINA ACETALICA SUPER PERFORMANCE

- Piastre in resina acetalica autolubrificante a bassissimo coefficiente di attrito, di colore grigio scuro.
- Perni in acciaio inox speciale al cromo-nichel, incrudito, ad alta resistenza.

CODICI PRODOTTO

SP 8257 K750	codice interno 6.20.175
SP 8257 K1000	codice interno 6.20.185
SP 8257 K1200	codice interno 6.20.195

CARATTERISTICHE

	Larghezza L (mm)	Spessore S (mm)	Altezza h (mm)	Peso (kg/m)
SP 8257 K750	190.5	4.8	14.2	2.20
SP 8257 K1000	254.0	4.8	14.2	2.55
SP 8257 K1200	304.8	4.8	14.2	2.90

- Confezione rotoli da 80 passi = 10 piedi = 3,048 metri.
- Le catene possono essere fornite con perni in acciaio inox austenitico, incrudito, ad elevata resistenza all'usura, oppure con perni in resina termoplastica.

Catene rettilinee in resina termoplastica - Doppia cerniera

SERIE 821

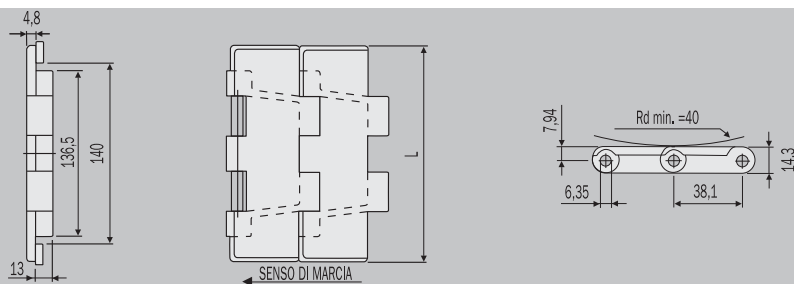
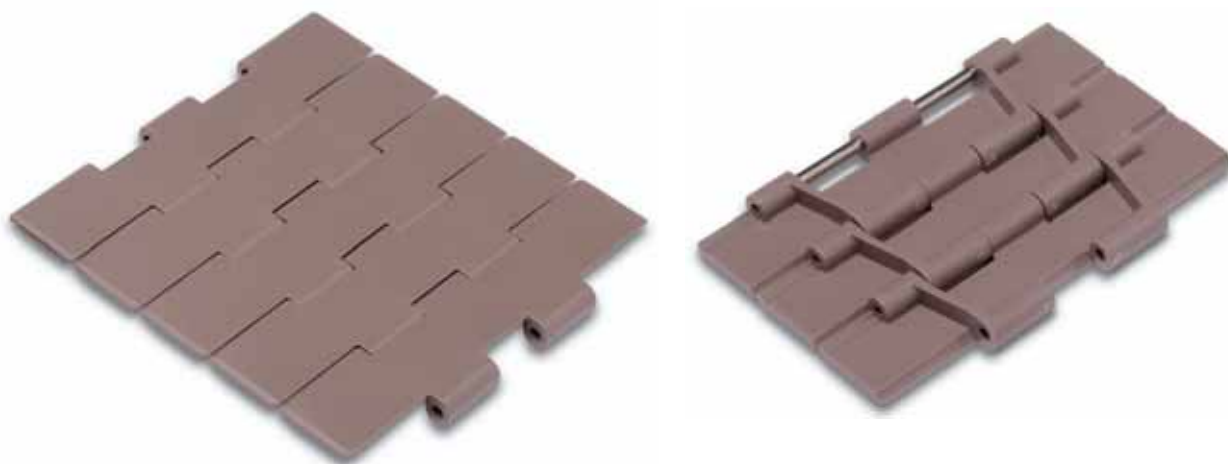

LFA 821

RESINA ACETALICA A BASSO COEFFICIENTE DI ATRITO

- Piastre in resina acetilica autolubrificante a basso coefficiente di attrito, di colore marrone chiaro.
- Perni in acciaio inox speciale al cromo-nichel, incrudito, ad alta resistenza.

CODICI PRODOTTO

LFA 821 K750	codice interno 6.14.110
LFA 821 K1000	codice interno 6.14.120
LFA 821 K1200	codice interno 6.14.130

CARATTERISTICHE

	Larghezza L (mm)	Peso kg/m
LFA 821 K750	190.5	2.50
LFA 821 K1000	254.0	2.95
LFA 821 K1200	304.8	3.25

- Confezione rotoli da 80 passi = 10 piedi = 3,048 metri.
- Le catene possono essere fornite con perni in acciaio inox austenitico, incrudito, ad elevata resistenza all'usura.

SP 821

RESINA ACETALICA SUPER PERFORMANCE

- Piastre in resina acetilica autolubrificante a bassissimo coefficiente di attrito, di colore grigio scuro.
- Perni in acciaio inox speciale al cromo-nichel, incrudito, ad alta resistenza.

CODICI PRODOTTO

SP 821 K750	codice interno 6.24.110
SP 821 K1000	codice interno 6.24.120
SP 821 K1200	codice interno 6.24.130

CARATTERISTICHE

	Larghezza L (mm)	Peso kg/m
SP 821 K750	190.5	2.50
SP 821 K1000	254.0	2.95
SP 821 K1200	304.8	3.25

- Confezione rotoli da 80 passi = 10 piedi = 3,048 metri.
- Le catene possono essere fornite con perni in acciaio inox austenitico, incrudito, ad elevata resistenza all'usura.

PPB 821

POLIPROPILENE RINFORZATO RESISTENTE AGLI AGENTI CHIMICI

- Piastre in polipropilene rinforzato resistente agli agenti chimici, di colore bianco.
- Perni in acciaio inox austenitico al cromo-nichel (18% Cromo - 8% Nichel), incrudito, ad alta resistenza.

CODICI PRODOTTO

PPB 821 K750	codice interno 6.44.110
PPB 821 K1000	codice interno 6.44.120
PPB 821 K1200	codice interno 6.44.130

CARATTERISTICHE

	Larghezza L (mm)	Peso kg/m
PPB 821 K750	190.5	2.40
PPB 821 K1000	254.0	2.75
PPB 821 K1200	304.8	3.00

- Confezione rotoli da 80 passi = 10 piedi = 3,048 metri.
- Le catene possono essere fornite con perni in acciaio inox austenitico, serie 316, incrudito, ad elevata resistenza all'usura.

Catene curvilinee in resina termoplastica

SERIE 880 / 879

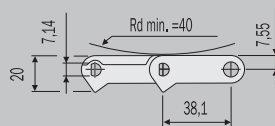
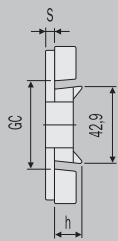

LFA 880

RESINA ACETALICA A BASSO COEFFICIENTE DI ATTRITO

- Piastre in resina acetalica autolubrificante a basso coefficiente di attrito, di colore marrone chiaro.
- Perni in acciaio inox speciale al cromo-nichel, incrudito, ad alta resistenza.

CODICI PRODOTTO

LFA 880 K325	codice interno 6.12.040
LFA 880 K330	codice interno 6.12.044
LFA 880 K350	codice interno 6.12.060
LFA 880 K450	codice interno 6.12.080
LFA 880 K750	codice interno 6.12.110

CARATTERISTICHE

	L (mm)	S (mm)	h (mm)	R (mm)	GC dr. (mm)	GC cv. (mm)	Peso kg/m
LFA 880 K325	82.5	4	16	400	44.5	41.4	0.89
LFA 880 K330	83.8	4	16	400	44.5	41.4	0.90
LFA 880 K350	88.9	4	16	400	44.5	41.4	0.91
LFA 880 K450	114.3	4	16	400	44.5	41.4	1.04
LFA 880 K750	190.5	4	16	400	44.5	41.4	1.40

- Confezione rotoli da 80 passi = 10 piedi = 3,048 metri.
- Le catene possono essere fornite con perni in acciaio inox austenitico, incrudito, ad elevata resistenza all'usura, oppure con perni in resina termoplastica.

LFA 879

RESINA ACETALICA A BASSO COEFFICIENTE DI ATTRITO

- Piastre in resina acetalica autolubrificante a basso coefficiente di attrito, di colore marrone chiaro.
- Perni in acciaio inox speciale al cromo-nichel, incrudito, ad alta resistenza.

CODICI PRODOTTO

LFA 879 K325	codice interno 6.13.040
LFA 879 K330	codice interno 6.13.042
LFA 879 K350	codice interno 6.13.060
LFA 879 K450	codice interno 6.13.080

CARATTERISTICHE

	L (mm)	S (mm)	h (mm)	R (mm)	GC dr. (mm)	GC cv. (mm)	Peso kg/m
LFA 879 K325	82.5	4.8	15.2	400	44.5	41.4	0.93
LFA 879 K330	83.8	4.8	15.2	400	44.5	41.4	0.97
LFA 879 K350	88.9	4.8	15.2	400	44.5	41.4	1.05
LFA 879 K450	114.3	4.8	15.2	400	44.5	41.4	1.10

- Confezione rotoli da 80 passi = 10 piedi = 3,048 metri.
- Le catene possono essere fornite con perni in acciaio inox austenitico, incrudito, ad elevata resistenza all'usura, oppure con perni in resina termoplastica.

SERIE 880 TAB

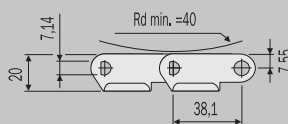
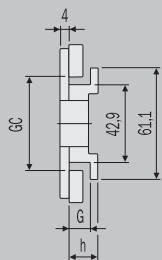

D 880 TAB

RESINA ACETALICA

- Piastre in resina acetalica autolubrificante di colore grigio.
- Perni in acciaio inox speciale al cromo-nichel, incrudito, ad alta resistenza.

CODICI PRODOTTO

D 880 TAB K325	codice interno 6.02.041
D 880 TAB K350	codice interno 6.02.061
D 880 TAB K450	codice interno 6.02.081
D 880 TAB K750	codice interno 6.02.111

CARATTERISTICHE

	L (mm)	h (mm)	R (mm)	G (mm)	GC dr. (mm)	GC cv. (mm)	Peso kg/m
D 880 TAB K325	82.5	16	400	11.5	46	44.2	0.94
D 880 TAB K350	88.9	16	400	11.5	46	44.2	1.01
D 880 TAB K450	114.3	16	400	11.5	46	44.2	1.08
D 880 TAB K750	190.5	16	400	11.5	46	44.2	1.48

- Confezione rotoli da 80 passi = 10 piedi = 3,048 metri.
- Le catene possono essere prodotte anche con resina acetalica di colore bianco.
- Le catene possono essere fornite con perni in acciaio inox austenitico, incrudito, ad elevata resistenza all'usura, oppure con perni in resina termoplastica.

LFA 880 TAB

RESINA ACETALICA A BASSO COEFFICIENTE DI ATTRITO

- Piastre in resina acetalica autolubrificante a basso coefficiente di attrito di colore marrone chiaro.
- Perni in acciaio inox speciale al cromo-nichel, incrudito, ad alta resistenza.

CODICI PRODOTTO

LFA 880 TAB K250	codice interno 6.12.021
LFA 880 TAB K325	codice interno 6.12.041
LFA 880 TAB K330	codice interno 6.12.042
LFA 880 TAB K343	codice interno 6.12.043
LFA 880 TAB K350	codice interno 6.12.061
LFA 880 TAB K450	codice interno 6.12.081
LFA 880 TAB K600	codice interno 6.12.101
LFA 880 TAB K750	codice interno 6.12.111

CARATTERISTICHE

	L (mm)	h (mm)	R (mm)	G (mm)	GC dr. (mm)	GC cv. (mm)	Peso kg/m
LFA 880 TAB K250	63.5	16	400	11.5	46	44.2	0.80
LFA 880 TAB K325	82.5	16	400	11.5	46	44.2	0.94
LFA 880 TAB K330	83.8	16	400	11.5	46	44.2	0.96
LFA 880 TAB K343	87.0	16	400	11.5	46	44.2	0.99
LFA 880 TAB K350	88.9	16	400	11.5	46	44.2	1.01
LFA 880 TAB K450	114.3	16	400	11.5	46	44.2	1.08
LFA 880 TAB K600	152.4	16	400	11.5	46	44.2	1.28
LFA 880 TAB K750	190.5	16	400	11.5	46	44.2	1.48

- Confezione rotoli da 80 passi = 10 piedi = 3,048 metri.
- Le catene possono essere fornite con perni in acciaio inox austenitico, incrudito, ad elevata resistenza all'usura, oppure con perni in resina termoplastica.

SP 880 TAB

RESINA ACETALICA SUPER PERFORMANCE

- Piastre in resina acetalica autolubrificante a bassissimo coefficiente di attrito, di colore grigio scuro.
- Perni in acciaio inox speciale al cromo-nichel, incrudito, ad alta resistenza.

CODICI PRODOTTO

SP 880 TAB K250	codice interno 6.22.021
SP 880 TAB K325	codice interno 6.22.041
SP 880 TAB K343	codice interno 6.22.043
SP 880 TAB K350	codice interno 6.22.061
SP 880 TAB K450	codice interno 6.22.081
SP 880 TAB K600	codice interno 6.22.101
SP 880 TAB K750	codice interno 6.22.111

CARATTERISTICHE

	L (mm)	h (mm)	R (mm)	G (mm)	GC dr. (mm)	GC cv. (mm)	Peso kg/m
SP 880 TAB K250	63.5	16	400	11.5	46	44.2	0.80
SP 880 TAB K325	82.5	16	400	11.5	46	44.2	0.94
SP 880 TAB K343	87.0	16	400	11.5	46	44.2	0.99
SP 880 TAB K350	88.9	16	400	11.5	46	44.2	1.01
SP 880 TAB K450	114.3	16	400	11.5	46	44.2	1.08
SP 880 TAB K600	152.4	16	400	11.5	46	44.2	1.28
SP 880 TAB K750	190.5	16	400	11.5	46	44.2	1.48

- Confezione rotoli da 80 passi = 10 piedi = 3,048 metri.
- Le catene possono essere fornite con perni in acciaio inox austenitico, incrudito, ad elevata resistenza all'usura, oppure con perni in resina termoplastica.

AK 880 TAB

RESINA ACETALICA AD ALTA RESISTENZA ALL'USURA

- Piastre in resina acetalica con fibre aramidiche, di colore giallo.
- Perni in acciaio inox speciale al cromo-nichel, incrudito, ad alta resistenza.

CODICI PRODOTTO

AK 880 TAB K250	codice interno 6.82.021
AK 880 TAB K325	codice interno 6.82.041
AK 880 TAB K343	codice interno 6.82.043
AK 880 TAB K350	codice interno 6.82.061
AK 880 TAB K450	codice interno 6.82.081
AK 880 TAB K600	codice interno 6.82.101
AK 880 TAB K750	codice interno 6.82.111

CARATTERISTICHE

	L (mm)	h (mm)	R (mm)	G (mm)	GC dr. (mm)	GC cv. (mm)	Peso kg/m
AK 880 TAB K250	63.5	16	400	11.5	46	44.2	0.80
AK 880 TAB K325	82.5	16	400	11.5	46	44.2	0.94
AK 880 TAB K343	87.0	16	400	11.5	46	44.2	0.99
AK 880 TAB K350	88.9	16	400	11.5	46	44.2	1.01
AK 880 TAB K450	114.3	16	400	11.5	46	44.2	1.08
AK 880 TAB K600	152.4	16	400	11.5	46	44.2	1.28
AK 880 TAB K750	190.5	16	400	11.5	46	44.2	1.48

- Confezione rotoli da 80 passi = 10 piedi = 3,048 metri.
- Le catene possono essere fornite con perni in acciaio inox austenitico, incrudito, ad elevata resistenza all'usura, oppure con perni in resina termoplastica.

AS 880 TAB

RESINA ACETALICA ANTISTATICA

- Piastre in resina acetalica conduttiva antistatica, di colore nero.
- Perni in acciaio inox speciale al cromo-nichel, incrudito, ad alta resistenza.

CODICI PRODOTTO

AS 880 TAB K325	codice interno 6.32.041
AS 880 TAB K350	codice interno 6.32.061
AS 880 TAB K450	codice interno 6.32.081
AS 880 TAB K750	codice interno 6.32.111

CARATTERISTICHE

	L (mm)	h (mm)	R (mm)	G (mm)	GC dr. (mm)	GC cv. (mm)	Peso kg/m
AS 880 TAB K325	82.5	16	400	11.5	46	44.2	0.94
AS 880 TAB K350	88.9	16	400	11.5	46	44.2	1.01
AS 880 TAB K450	114.3	16	400	11.5	46	44.2	1.08
AS 880 TAB K750	190.5	16	400	11.5	46	44.2	1.48

- Confezione rotoli da 80 passi = 10 piedi = 3,048 metri.
- Le catene possono essere fornite con perni in acciaio inox austenitico, incrudito, ad elevata resistenza all'usura, oppure con perni in resina termoplastica.

WR 880 TAB

RESINA TERMOPLASTICA RESISTENTE ALL'USURA

- Piastre in resina termoplastica resistente all'usura di colore grigio chiaro.
- Perni in acciaio inox speciale al cromo-nichel, incrudito, ad alta resistenza.

CODICI PRODOTTO

WR 880 TAB K325	codice interno 6.52.041
WR 880 TAB K350	codice interno 6.52.061
WR 880 TAB K450	codice interno 6.52.081
WR 880 TAB K750	codice interno 6.52.111

CARATTERISTICHE

	L (mm)	h (mm)	R (mm)	G (mm)	GC dr. (mm)	GC cv. (mm)	Peso kg/m
WR 880 TAB K325	82.5	16	400	11.5	46	44.2	0.94
WR 880 TAB K350	88.9	16	400	11.5	46	44.2	1.01
WR 880 TAB K450	114.3	16	400	11.5	46	44.2	1.08
WR 880 TAB K750	190.5	16	400	11.5	46	44.2	1.48

- Confezione rotoli da 80 passi = 10 piedi = 3,048 metri.
- Le catene possono essere prodotte anche con resina termoplastica resistente all'usura di colore nero.
- Le catene possono essere fornite con perni in acciaio inox austenitico, incrudito, ad elevata resistenza all'usura, oppure con perni in resina termoplastica.

PPB 880 TAB

POLIPROPILENE RINFORZATO RESISTENTE AGLI AGENTI CHIMICI

- Piastre in polipropilene rinforzato resistente agli agenti chimici, di colore bianco.
- Perni in acciaio inox austenitico al cromo-nichel (18% Cromo - 8% Nichel), incrudito, ad alta resistenza.

CODICI PRODOTTO

PPB 880 TAB K325	codice interno 6.42.041
PPB 880 TAB K350	codice interno 6.42.061
PPB 880 TAB K450	codice interno 6.42.081
PPB 880 TAB K750	codice interno 6.42.111

CARATTERISTICHE

	L (mm)	h (mm)	R (mm)	G (mm)	GC dr. (mm)	GC cv. (mm)	Peso kg/m
PPB 880 TAB K325	82.5	16	400	11.5	46	44.2	0.74
PPB 880 TAB K350	88.9	16	400	11.5	46	44.2	0.81
PPB 880 TAB K450	114.3	16	400	11.5	46	44.2	0.88
PPB 880 TAB K750	190.5	16	400	11.5	46	44.2	1.28

- Confezione rotoli da 80 passi = 10 piedi = 3,048 metri.
- Le catene possono essere fornite con perni in acciaio inox austenitico, serie 316, incrudito, ad elevata resistenza all'usura, oppure con perni in polipropilene rinforzato.

PBT 880 TAB

RESINA POLIESTERE EXTRA PERFORMANCE

- Piastre in poliestere a basso coefficiente di attrito, di colore verde.
- Perni in acciaio inox speciale al cromo-nichel, incrudito, ad alta resistenza.

CODICI PRODOTTO

PBT 880 TAB K325	codice interno 6.72.041
PBT 880 TAB K350	codice interno 6.72.061
PBT 880 TAB K450	codice interno 6.72.081
PBT 880 TAB K750	codice interno 6.72.111

CARATTERISTICHE

	L (mm)	h (mm)	R (mm)	G (mm)	GC dr. (mm)	GC cv. (mm)	Peso kg/m
PBT 880 TAB K325	82.5	16	400	11.5	46	44.2	0.94
PBT 880 TAB K350	88.9	16	400	11.5	46	44.2	1.01
PBT 880 TAB K450	114.3	16	400	11.5	46	44.2	1.08
PBT 880 TAB K750	190.5	16	400	11.5	46	44.2	1.48

- Confezione rotoli da 80 passi = 10 piedi = 3,048 metri.
- Le catene possono essere prodotte anche con resina poliestere extra performance di colore bianco.
- Le catene possono essere fornite con perni in acciaio inox austenitico, incrudito, ad elevata resistenza all'usura, oppure con perni in resina termoplastica.

SERIE 879 TAB

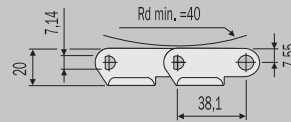
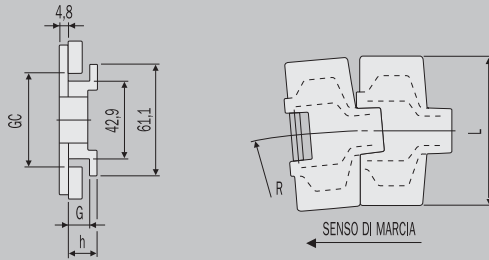

LFA 879 TAB

RESINA ACETALICA A BASSO COEFFICIENTE DI ATTRITO

- Piastre in resina acetalica autolubrificante a basso coefficiente di attrito, di colore marrone chiaro.
- Perni in acciaio inox speciale al cromo-nichel, incrudito, ad alta resistenza.

CODICI PRODOTTO

LFA 879 TAB K325	codice interno 6.13.041
LFA 879 TAB K330	codice interno 6.13.242
LFA 879 TAB K350	codice interno 6.13.061
LFA 879 TAB K450	codice interno 6.13.081

CARATTERISTICHE

	L (mm)	h (mm)	R (mm)	G (mm)	GC dr. (mm)	GC cv. (mm)	Peso kg/m
LFA 879 TAB K325	82.5	15.2	400	11	46	44.2	0.98
LFA 879 TAB K330	83.8	15.2	400	11	46	44.2	1.02
LFA 879 TAB K350	88.9	15.2	400	11	46	44.2	1.10
LFA 879 TAB K450	114.3	15.2	400	11	46	44.2	1.14

- Confezione rotoli da 80 passi = 10 piedi = 3,048 metri.
- Le catene possono essere fornite con perni in acciaio inox austenitico, incrudito, ad elevata resistenza all'usura, oppure con perni in resina termoplastica.

SP 879 TAB

RESINA ACETALICA SUPER PERFORMANCE

- Piastre in resina acetalica autolubrificante a bassissimo coefficiente di attrito di colore grigio scuro.
- Perni in acciaio inox speciale al cromo-nichel, incrudito, ad alta resistenza.

CODICI PRODOTTO

SP 879 TAB K325	codice interno 6.23.041
SP 879 TAB K330	codice interno 6.23.242
SP 879 TAB K350	codice interno 6.23.061
SP 879 TAB K450	codice interno 6.23.081

CARATTERISTICHE

	L (mm)	h (mm)	R (mm)	G (mm)	GC dr. (mm)	GC cv. (mm)	Peso kg/m
SP 879 TAB K325	82.5	15.2	400	11	46	44.2	0.98
SP 879 TAB K330	83.8	15.2	400	11	46	44.2	1.02
SP 879 TAB K350	88.9	15.2	400	11	46	44.2	1.10
SP 879 TAB K450	114.3	15.2	400	11	46	44.2	1.14

- Confezione rotoli da 80 passi = 10 piedi = 3,048 metri.
- Le catene possono essere fornite con perni in acciaio inox austenitico, incrudito, ad elevata resistenza all'usura, oppure con perni in resina termoplastica.

SERIE 880 BO / 879 BO

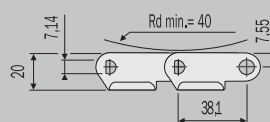
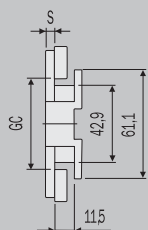

LFA 880 BO

RESINA ACETALICA A BASSO COEFFICIENTE DI ATTRITO

- Piastre in resina acetilica autolubrificante a basso coefficiente di attrito, di colore marrone chiaro.
- Perni in acciaio inox speciale al cromo-nichel, incrudito, ad alta resistenza.

CODICI PRODOTTO

LFA 880 BO K250	codice interno 6.19.020
LFA 880 BO K325	codice interno 6.19.040
LFA 880 BO K450	codice interno 6.19.080

CARATTERISTICHE

	L (mm)	S (mm)	R (mm)	GC dr. (mm)	GC cv. (mm)	Peso kg/m
LFA 880 BO K250	63.5	4	190	46	44.2	0.88
LFA 880 BO K325	82.5	4	190	46	44.2	0.96
LFA 880 BO K450	114.3	4	190	46	44.2	1.04

- Confezione rotoli da 80 passi = 10 piedi = 3,048 metri.
- Le catene possono essere fornite con perni in acciaio inox austenitico, incrudito, ad elevata resistenza all'usura, oppure con perni in resina termoplastica.

LFA 879 BO

RESINA ACETALICA A BASSO COEFFICIENTE DI ATTRITO

- Piastre in resina acetilica autolubrificante a basso coefficiente di attrito, di colore marrone chiaro.
- Perni in acciaio inox speciale al cromo-nichel, incrudito, ad alta resistenza.

CODICI PRODOTTO

LFA 879 BO K325	codice interno 6.17.040
LFA 879 BO K450	codice interno 6.17.080

CARATTERISTICHE

	L (mm)	S (mm)	R (mm)	GC dr. (mm)	GC cv. (mm)	Peso kg/m
LFA 879 BO K325	82.5	4.8	190	46	44.2	1.08
LFA 879 BO K450	114.3	4.8	190	46	44.2	1.23

- Confezione rotoli da 80 passi = 10 piedi = 3,048 metri.
- Le catene possono essere fornite con perni in acciaio inox austenitico, incrudito, ad elevata resistenza all'usura, oppure con perni in resina termoplastica.

SERIE 878 BO

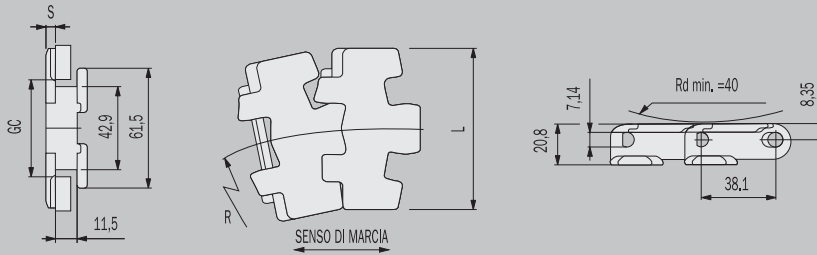

LFA 878 BO

RESINA ACETALICA A BASSO COEFFICIENTE DI ATTRITO

- Piastre in resina acetalica autolubrificante a basso coefficiente di attrito, di colore marrone chiaro.
- Perni in acciaio inox speciale al cromo-nichel, incrudito, ad alta resistenza.

CODICI PRODOTTO

LFA 878 BO K325	codice interno 6.17.041
LFA 878 BO K450	codice interno 6.17.081

CARATTERISTICHE

	L (mm)	S (mm)	R (mm)	GC dr. (mm)	GC cv. (mm)	Peso kg/m
LFA 878 BO K325	82.5	4.8	190	46	44.2	1.08
LFA 878 BO K450	114.3	4.8	190	46	44.2	1.20

- Confezione rotoli da 80 passi = 10 piedi = 3,048 metri.
- Le catene possono essere fornite con perni in acciaio inox austenitico, incrudito, ad elevata resistenza all'usura, oppure con perni in resina termoplastica.

SP 878 BO

RESINA ACETALICA SUPER PERFORMANCE

- Piastre in resina acetalica autolubrificante a bassissimo coefficiente di attrito di colore grigio scuro.
- Perni in acciaio inox speciale al cromo-nichel, incrudito, ad alta resistenza.

CODICI PRODOTTO

SP 878 BO K325	codice interno 6.27.041
SP 878 BO K450	codice interno 6.27.081

CARATTERISTICHE

	L (mm)	S (mm)	R (mm)	GC dr. (mm)	GC cv. (mm)	Peso kg/m
SP 878 BO K325	82.5	4.8	190	46	44.2	1.08
SP 878 BO K450	114.3	4.8	190	46	44.2	1.20

- Confezione rotoli da 80 passi = 10 piedi = 3,048 metri.
- Le catene possono essere fornite con perni in acciaio inox austenitico, incrudito, ad elevata resistenza all'usura, oppure con perni in resina termoplastica.

Catene curvilinee in resina termoplastica per sistemi magnetici

SERIE 880 M / 879 M

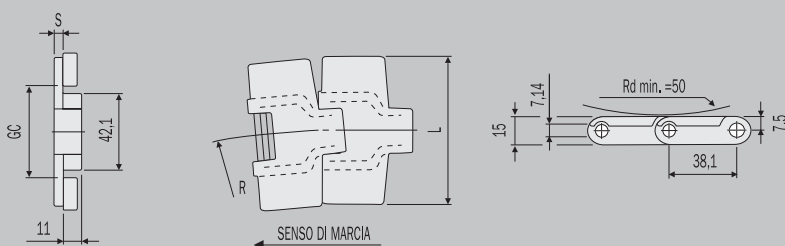

LFA 880 M

RESINA ACETALICA A BASSO COEFFICIENTE DI ATTRITO

- Piastre in resina acetalica autolubrificante a basso coefficiente di attrito, di colore marrone chiaro.
- Perni in acciaio inox speciale, serie 400, magnetico, incrudito, ad alta resistenza.

CODICI PRODOTTO

LFA 880 M K325	codice interno 6.18.040
LFA 880 M K330	codice interno 6.18.042
LFA 880 M K450	codice interno 6.18.080

CARATTERISTICHE

	L (mm)	S (mm)	R (mm)	GC (mm)	dr. (mm)	GC (mm)	cv. (mm)	Peso kg/m
LFA 880 M K325	82.5	4	457	44	44	44	1.03	
LFA 880 M K330	83.8	4	457	44	44	44	1.06	
LFA 880 M K450	114.3	4	457	44	44	44	1.16	

- Confezione rotoli da 80 passi = 10 piedi = 3,048 metri.

SP 880 M

RESINA ACETALICA SUPER PERFORMANCE

- Piastre in resina acetalica autolubrificante a bassissimo coefficiente di attrito, di colore grigio scuro.
- Perni in acciaio inox speciale, serie 400, magnetico, incrudito, ad alta resistenza.

CODICI PRODOTTO

SP 880 M K325	codice interno 6.28.040
SP 880 M K330	codice interno 6.28.042
SP 880 M K450	codice interno 6.28.080

CARATTERISTICHE

	L (mm)	S (mm)	R (mm)	GC (mm)	dr. (mm)	GC (mm)	cv. (mm)	Peso kg/m
SP 880 M K325	82.5	4	457	44	44	44	1.03	
SP 880 M K330	83.8	4	457	44	44	44	1.06	
SP 880 M K450	114.3	4	457	44	44	44	1.16	

- Confezione rotoli da 80 passi = 10 piedi = 3,048 metri.

LFA 879 M

RESINA ACETALICA A BASSO COEFFICIENTE DI ATTRITO

- Piastre in resina acetalica autolubrificante a basso coefficiente di attrito di colore marrone chiaro.
- Perni in acciaio inox speciale, serie 400, magnetico, incrudito, ad alta resistenza.

CODICI PRODOTTO

LFA 879 M K325	codice interno 6.16.040
LFA 879 M K450	codice interno 6.16.080

CARATTERISTICHE

	L (mm)	S (mm)	R (mm)	GC (mm)	dr. (mm)	GC (mm)	cv. (mm)	Peso kg/m
LFA 879 M K325	82.5	4.8	457	44	44	44	1.08	
LFA 879 M K450	114.3	4.8	457	44	44	44	1.24	

- Confezione rotoli da 80 passi = 10 piedi = 3,048 metri.

Catene curvilinee in resina termoplastica per sistemi magnetici

SERIE 882 M

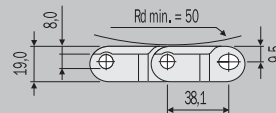
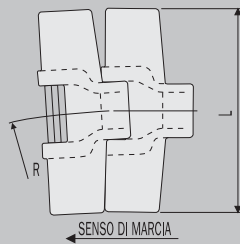
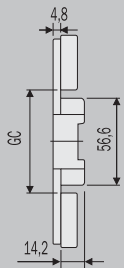

LFA 882 M

RESINA ACETALICA A BASSO COEFFICIENTE DI ATTRITO

- Piastre in resina acetilica autolubrificante a basso coefficiente di attrito di colore marrone chiaro.
- Perni in acciaio inox speciale, serie 400, magnetico, incrudito, ad alta resistenza.

CODICI PRODOTTO

LFA 882 M K750	codice interno 6.18.175
LFA 882 M K1000	codice interno 6.18.185
LFA 882 M K1200	codice interno 6.18.195

CARATTERISTICHE

	L (mm)	Raggio R (mm)	GC (mm)	Peso kg/m
LFA 882 M K750	190.5	610	60	2.16
LFA 882 M K1000	254.0	610	60	2.45
LFA 882 M K1200	304.8	610	60	2.70

- Confezione rotoli da 80 passi = 10 piedi = 3,048 metri.

SP 882 M

RESINA ACETALICA SUPER PERFORMANCE

- Piastre in resina acetilica autolubrificante a bassissimo coefficiente di attrito di colore grigio scuro.
- Perni in acciaio inox speciale, serie 400, magnetico, incrudito, ad alta resistenza.

CODICI PRODOTTO

SP 882 M K750	codice interno 6.28.175
SP 882 M K1000	codice interno 6.28.185
SP 882 M K1200	codice interno 6.28.195

CARATTERISTICHE

	L (mm)	Raggio R (mm)	GC (mm)	Peso kg/m
SP 882 M K750	190.5	610	60	2.16
SP 882 M K1000	254.0	610	60	2.45
SP 882 M K1200	304.8	610	60	2.70

- Confezione rotoli da 80 passi = 10 piedi = 3,048 metri.

Catene curvilinee in resina termoplastica

SERIE 882

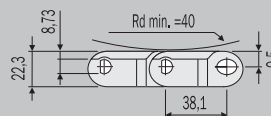
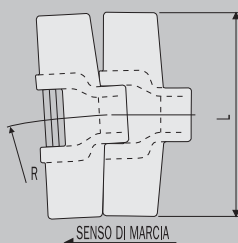
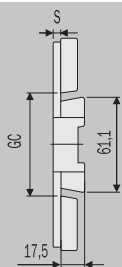

LFA 882

RESINA ACETALICA A BASSO COEFFICIENTE DI ATTRITO

- Piastre in resina acetilica autolubrificante a basso coefficiente di attrito di colore marrone chiaro.
- Perni in acciaio inox speciale al cromo-nichel, incrudito, ad alta resistenza.

CODICI PRODOTTO

LFA 882 K450	codice interno 6.15.080
LFA 882 K750	codice interno 6.15.110
LFA 882 K1000	codice interno 6.15.120
LFA 882 K1200	codice interno 6.15.130

CARATTERISTICHE

	L (mm)	S (mm)	Raggio R (mm)	GC dritta (mm)	GC curva (mm)	Peso kg/m
LFA 882 K450	114.3	4.8	610	61.9	58	1.94
LFA 882 K750	190.5	4.8	610	61.9	58	2.38
LFA 882 K1000	254.0	4.8	610	61.9	58	2.83
LFA 882 K1200	304.8	4.8	610	61.9	58	2.75

- Confezione rotoli da 80 passi = 10 piedi = 3,048 metri.
- Le catene possono essere fornite con perni in acciaio inox austenitico, incrudito, ad elevata resistenza all'usura, oppure con perni in resina termoplastica.

SERIE 882 TAB

LFA 882 TAB

RESINA ACETALICA A BASSO COEFFICIENTE DI ATTRITO

- Piastre in resina acetilica autolubrificante a basso coefficiente di attrito di colore marrone chiaro.
- Perni in acciaio inox speciale al cromo nichel, incrudito, ad alta resistenza.

CODICI PRODOTTO

LFA 882 TAB K450	codice interno 6.15.081
LFA 882 TAB K750	codice interno 6.15.111
LFA 882 TAB K1000	codice interno 6.15.121
LFA 882 TAB K1200	codice interno 6.15.131

CARATTERISTICHE

	L (mm)	R (mm)	GC dr. (mm)	GC cv. (mm)	Peso kg/m
LFA 882 TAB K450	114.3	610	60	58	1.98
LFA 882 TAB K750	190.5	610	60	58	2.43
LFA 882 TAB K1000	254.0	610	60	58	2.87
LFA 882 TAB K1200	304.8	610	60	58	3.41

- Confezione rotoli da 80 passi = 10 piedi = 3,048 metri.
- Le catene possono essere fornite con perni in acciaio inox austenitico, incrudito, ad elevata resistenza all'usura, oppure con perni in resina termoplastica.

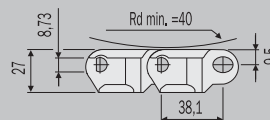
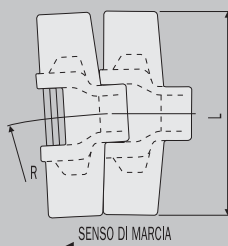
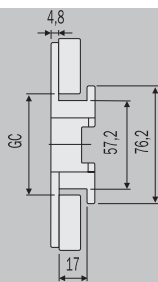

SP 882 TAB

RESINA ACETALICA SUPER PERFORMANCE

- Piastre in resina acetilica autolubrificante a bassissimo coefficiente di attrito di colore grigio scuro.
- Perni in acciaio inox speciale al cromo nichel, incrudito, ad alta resistenza.

CODICI PRODOTTO

SP 882 TAB K450	codice interno 6.25.081
SP 882 TAB K750	codice interno 6.25.111
SP 882 TAB K1000	codice interno 6.25.121
SP 882 TAB K1200	codice interno 6.25.131

CARATTERISTICHE

	L (mm)	R (mm)	GC dr. (mm)	GC cv. (mm)	Peso kg/m
SP 882 TAB K450	114.3	610	60	58	1.98
SP 882 TAB K750	190.5	610	60	58	2.43
SP 882 TAB K1000	254.0	610	60	58	2.87
SP 882 TAB K1200	304.8	610	60	58	3.41

- Confezione rotoli da 80 passi = 10 piedi = 3,048 metri.
- Le catene possono essere fornite con perni in acciaio inox austenitico, incrudito, ad elevata resistenza all'usura, oppure con perni in resina termoplastica.

PPB 882 TAB

POLIPROPILENE RINFORZATO RES. AGLI AGENTI CHIMICI

- Piastre in polipropilene rinforzato resistente agli agenti chimici, di colore bianco.
- Perni in acciaio inox austenitico al cromo-nichel (18% Cromo - 8% Nichel), incrudito, ad alta resistenza.

CODICI PRODOTTO

PPB 882 TAB K750*	codice interno 6.45.111
PPB 882 TAB K1000*	codice interno 6.45.121
PPB 882 TAB K1200*	codice interno 6.45.131

CARATTERISTICHE

	L (mm)	R (mm)	GC dr. (mm)	GC cv. (mm)	Peso kg/m
PPB 882 TAB K750*	190.5	610	60	58	2.43
PPB 882 TAB K1000*	254.0	610	60	58	2.87
PPB 882 TAB K1200*	304.8	610	60	58	3.41

- * Disponibile solo su richiesta. Ulteriori condizioni di vendita da concordare.
- Confezione rotoli da 80 passi = 10 piedi = 3,048 metri.
- Le catene possono essere fornite con perni in acciaio inox austenitico, serie 316, incrudito, ad elevata resistenza all'usura, oppure con perni in polipropilene rinforzato.

Catene curvilinee in resina termoplastica

SERIE 780 TAB

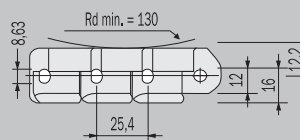
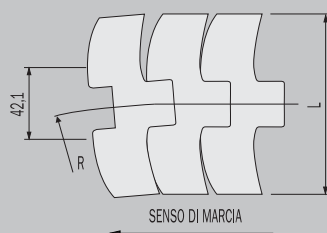
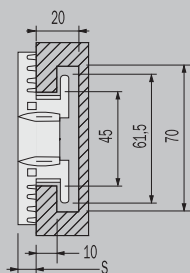

LFA 780 TAB

RESINA ACETALICA A BASSO COEFFICIENTE DI ATTRITO

- Piastre in resina acetilica autolubrificante a basso coefficiente di attrito, di colore marrone chiaro.
- Perni in acciaio inox speciale al cromo-nichel, incrudito, ad alta resistenza.

CODICI PRODOTTO

LFA 780 TAB K330

codice interno 9.12.042

CARATTERISTICHE

	Largh. L (mm)	S (mm)	Raggio R (mm)	Peso kg/m
LFA 780 TAB K330	83.8	8.7	500	1.93

- Confezione rotoli da 120 passi = 10 piedi = 3,048 metri.
- Le catene possono essere fornite con perni in acciaio inox austenitico, incrudito, ad elevata resistenza all'usura.

SP 780 TAB

RESINA ACETALICA SUPER PERFORMANCE

- Piastre in resina acetilica autolubrificante a bassissimo coefficiente di attrito di colore grigio scuro.
- Perni in acciaio inox speciale al cromo nichel, incrudito, ad alta resistenza.

CODICI PRODOTTO

SP 780 TAB K330

codice interno 9.22.042

CARATTERISTICHE

	Largh. L (mm)	S (mm)	Raggio R (mm)	Peso kg/m
SP 780 TAB K330	83.8	8.7	500	1.93

- Confezione rotoli da 120 passi = 10 piedi = 3,048 metri.
- Le catene possono essere fornite con perni in acciaio inox austenitico, incrudito, ad elevata resistenza all'usura.

Catene curvilinee in resina termoplastica

SERIE 790 TAB

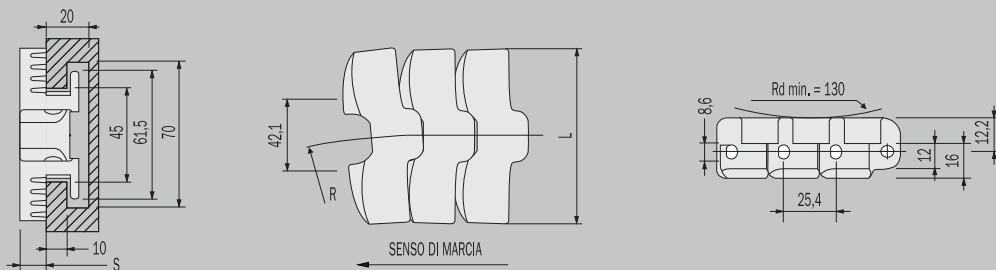

LFA 790 TAB

RESINA ACETALICA A BASSO COEFFICIENTE DI ATTRITO

- Piastre in resina acetaleica autolubrificante a basso coefficiente di attrito, di colore marrone chiaro.
- Perni in acciaio inox speciale al cromo-nichel, incrudito, ad alta resistenza.

CODICI PRODOTTO

LFA 790 TAB K330

codice interno 9.15.042

CARATTERISTICHE

	Largh. L (mm)	S (mm)	Raggio R (mm)	Peso kg/m
LFA 790 TAB K330	83.8	12.7	500	2.13

- Confezione rotoli da 120 passi = 10 piedi = 3,048 metri.
- Le catene possono essere fornite con perni in acciaio inox austenitico, incrudito, ad elevata resistenza all'usura.

SP 790 TAB

RESINA ACETALICA SUPER PERFORMANCE

- Piastre in resina acetaleica autolubrificante a bassissimo coefficiente di attrito di colore grigio scuro.
- Perni in acciaio inox speciale al cromo nichel, incrudito, ad alta resistenza.

CODICI PRODOTTO

SP 790 TAB K330

codice interno 9.25.042

CARATTERISTICHE

	Largh. L (mm)	S (mm)	Raggio R (mm)	Peso kg/m
SP 790 TAB K330	83.8	12.7	500	2.13

- Confezione rotoli da 120 passi = 10 piedi = 3,048 metri.
- Le catene possono essere fornite con perni in acciaio inox austenitico, incrudito, ad elevata resistenza all'usura.

Catene curvilinee in resina termoplastica per sistemi magnetici

SERIE 780 M

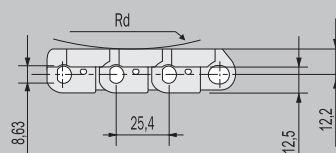
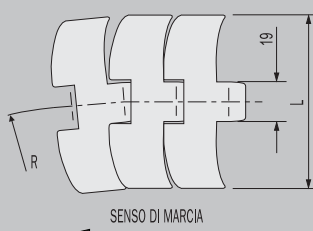
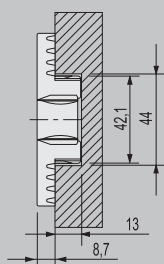

LFA 780 M

RESINA ACETALICA A BASSO COEFFICIENTE DI ATTRITO

- Piastre in resina acetalica autolubrificante a basso coefficiente di attrito, di colore marrone chiaro.
- Perni in acciaio inox speciale, serie 400, magnetico, incrudito, ad alta resistenza.

CODICI PRODOTTO

LFA 780 M K330 codice interno 9.18.042

CARATTERISTICHE

	Largh. L (mm)	Rd (mm)	Raggio R (mm)	Peso kg/m
LFA 780 M K330	83.8	130	500	1.68

- Confezione rotoli da 120 passi = 10 piedi = 3,048 metri.

SP 780 M

RESINA ACETALICA SUPER PERFORMANCE

- Piastre in resina acetalica autolubrificante a bassissimo coefficiente di attrito, di colore grigio scuro.
- Perni in acciaio inox speciale, serie 400, magnetico, incrudito, ad alta resistenza.

CODICI PRODOTTO

SP 780 M K330 codice interno 9.28.042

CARATTERISTICHE

	Largh. L (mm)	Rd (mm)	Raggio R (mm)	Peso kg/m
SP 780 M K330	83.8	130	500	1.68

- Confezione rotoli da 120 passi = 10 piedi = 3,048 metri.

WR 780 M

RESINA TERMOPLASTICA RESISTENTE ALL'USURA

- Piastre in resina termoplastica resistente all'usura di colore grigio chiaro.
- Perni in acciaio inox speciale, serie 400, magnetico, incrudito, ad alta resistenza.

CODICI PRODOTTO

WR 780 M K330 codice interno 9.58.042

CARATTERISTICHE

	Largh. L (mm)	Rd (mm)	Raggio R (mm)	Peso kg/m
WR 780 M K330	83.8	130	500	1.68

- Confezione rotoli da 120 passi = 10 piedi = 3,048 metri.
- Le catene possono essere prodotte anche con resina termoplastica resistente all'usura di colore nero.

AK 780 M

RESINA ACETALICA AD ALTA RESISTENZA ALL'USURA

- Piastre in resina acetalica con fibre aramidiche, di colore giallo.
- Perni in acciaio inox speciale, serie 400, magnetico, incrudito, ad alta resistenza.

CODICI PRODOTTO

AK 780 M K330 codice interno 9.88.042

CARATTERISTICHE

	Largh. L (mm)	Rd (mm)	Raggio R (mm)	Peso kg/m
AK 780 M K330	83.8	130	500	1.68

- Confezione rotoli da 120 passi = 10 piedi = 3,048 metri.

SERIE 780 MFG

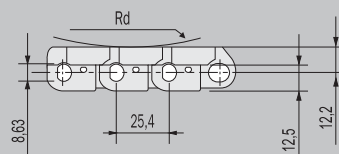
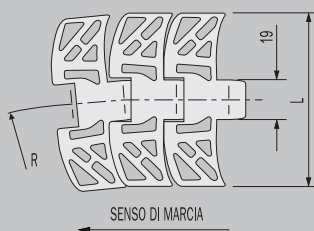
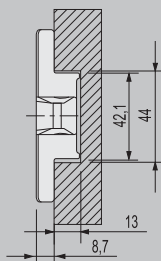

LFA 780 MFG

RESINA ACETALICA A BASSO COEFFICIENTE DI ATTRITO

- Piastre in resina acetalica autolubrificante a basso coefficiente di attrito, di colore marrone chiaro.
- Perni in acciaio inox speciale, serie 400, magnetico, incrudito, ad alta resistenza.

CODICI PRODOTTO

LFA 780 MFG K330 codice interno 9.18.242

CARATTERISTICHE

	Largh. L (mm)	Rd (mm)	Raggio R (mm)	Peso kg/m
LFA 780 MFG K330	83.8	130	500	1.54

- Confezione rotoli da 120 passi = 10 piedi = 3,048 metri.

SP 780 MFG

RESINA ACETALICA SUPER PERFORMANCE

- Piastre in resina acetalica autolubrificante a bassissimo coefficiente di attrito, di colore grigio scuro.
- Perni in acciaio inox speciale, serie 400, magnetico, incrudito, ad alta resistenza.

CODICI PRODOTTO

SP 780 MFG K330 codice interno 9.28.242

CARATTERISTICHE

	Largh. L (mm)	Rd (mm)	Raggio R (mm)	Peso kg/m
SP 780 MFG K330	83.8	130	500	1.54

- Confezione rotoli da 120 passi = 10 piedi = 3,048 metri.

WR 780 MFG

RESINA TERMOPLASTICA RESISTENTE ALL'USURA

- Piastre in resina termoplastica resistente all'usura di colore grigio chiaro.
- Perni in acciaio inox speciale, serie 400, magnetico, incrudito, ad alta resistenza.

CODICI PRODOTTO

WR 780 MFG K330 codice interno 9.58.242

CARATTERISTICHE

	Largh. L (mm)	Rd (mm)	Raggio R (mm)	Peso kg/m
WR 780 MFG K330	83.8	130	500	1.54

- Confezione rotoli da 120 passi = 10 piedi = 3,048 metri.
- Le catene possono essere prodotte anche con resina termoplastica resistente all'usura di colore nero.

AK 780 MFG

RESINA ACETALICA AD ALTA RESISTENZA ALL'USURA

- Piastre in resina acetalica con fibre aramidiche, di colore giallo.
- Perni in acciaio inox speciale, serie 400, magnetico, incrudito, ad alta resistenza.

CODICI PRODOTTO

AK 780 MFG K330 codice interno 9.88.242

CARATTERISTICHE

	Largh. L (mm)	Rd (mm)	Raggio R (mm)	Peso kg/m
AK 780 MFG K330	83.8	130	500	1.54

- Confezione rotoli da 120 passi = 10 piedi = 3,048 metri.

Catene rettilinee Vacuum in resina termoplastica

SERIE 820 VACUUM

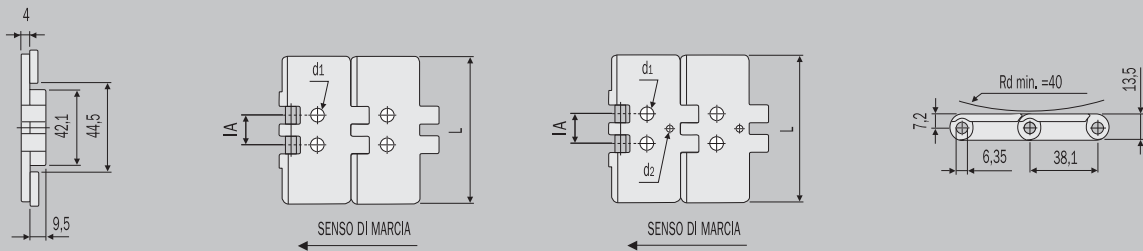

LFA 820 VACUUM

RESINA ACETALICA A BASSO COEFFICIENTE DI ATTRITO

- Piastre in resina acetalica autolubrificante a basso coefficiente di attrito, di colore marrone chiaro, con 2 o 3 fori per piastra.
- Perni in acciaio inox speciale al cromo-nichel, incrudito, ad alta resistenza.

CODICI PRODOTTO

LFA 820 K325 B2	B2 due fori	codice interno 6.10.040.2
LFA 820 K350 B2	B2 due fori	codice interno 6.10.060.2
LFA 820 K450 B2 H30	B2 due fori	codice interno 6.10.080.2a
LFA 820 K450 B2 H50	B2 due fori	codice interno 6.10.080.2b

LFA 820 K325 B3	B3 tre fori	codice interno 6.10.040.3
-----------------	-------------	---------------------------

CARATTERISTICHE

	L (mm)	Diam. foro d1 (mm)	Diam. foro d2 (mm)	IA* (mm)	Peso kg/m
LFA 820 K325 B2	82.5	6.5	-	19	0.83
LFA 820 K350 B2	88.9	4.0	-	45	0.87
LFA 820 K450 B2 H30	114.3	8.0	-	30	1.03
LFA 820 K450 B2 H50	114.3	8.0	-	50	1.03
LFA 820 K325 B3	82.5	7.9	4.4	20	0.83

* IA = interasse

- Confezione rotoli da 80 passi = 10 piedi = 3,048 metri.

- Le catene possono essere fornite con perni in acciaio inox austenitico, incrudito, ad elevata resistenza all'usura, oppure con perni in resina termoplastica.

Catene curvilinee Vacuum in resina termoplastica

SERIE 880 TAB VACUUM

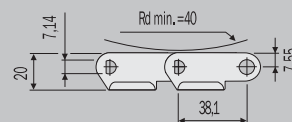
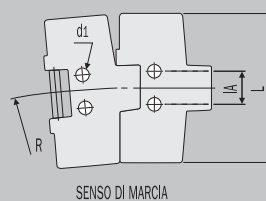
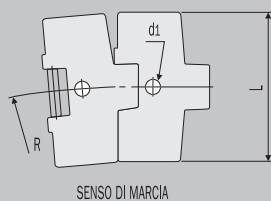
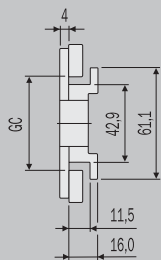

LFA 880 TAB VACUUM

RESINA ACETALICA A BASSO COEFFICIENTE DI ATRITO

- Piastre in resina acetalica autolubrificante a basso coefficiente di attrito, di colore marrone chiaro, con 1 o 2 fori per piastra.
- Perni in acciaio inox speciale al cromo-nichel, incrudito, ad alta resistenza.

CODICI PRODOTTO

LFA 880 TAB K325 B1...	B1 un foro	codice interno 6.12.041.1...
LFA 880 TAB K325 B2...	B2 due fori	codice interno 6.12.041.2a codice interno 6.12.041.2b
LFA 880 TAB K450 B2...	B2 due fori	codice interno 6.12.081.2a

CARATTERISTICHE

	L (mm)	Diam. foro d1 (mm)	IA* (mm)	R (mm)	GC dr. (mm)	GC cv. (mm)	Peso kg/m
LFA 880 TAB K325 B1...	82.5	5/6/6.5 8/9.5/10	-	457	46	44.2	0.94
LFA 880 TAB K325 B2...	82.5	6.0	24	457	46	44.2	0.94
LFA 880 TAB K450 B2...	114.3	6.0	24	610	46	44.2	1.08

* IA = interasse

- Confezione rotoli da 80 passi = 10 piedi = 3,048 metri.

- Le catene possono essere fornite con perni in acciaio inox austenitico, incrudito, ad elevata resistenza all'usura, oppure con perni in resina termoplastica.

Catene rettilinee a tapparelle in resina termoplastica con catena a rulli di base

SERIE 843

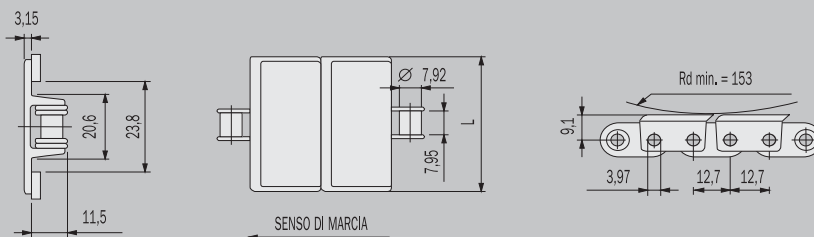

LFA 843

RESINA ACETALICA A BASSO COEFFICIENTE DI ATTRITO

- Tapparelle in resina acetilica autolubrificante a basso coefficiente di attrito di colore marrone chiaro.
- Catena a rulli di base, 12.7mm - passo 1/2".

CODICI PRODOTTO

LFA 843 K138	acciaio	codice interno 843.AC.138
LFA 843 K144	acciaio	codice interno 843.AC.144
LFA 843 K200	acciaio	codice interno 843.AC.010
LFA 843 K275*	acciaio	codice interno 843.AC.200
LFA 843 K325	acciaio	codice interno 843.AC.040
LFA 843 SS K138	acciaio inox	codice interno 843.AS.138
LFA 843 SS K144	acciaio inox	codice interno 843.AS.144
LFA 843 SS K200	acciaio inox	codice interno 843.AS.010
LFA 843 SS K275*	acciaio inox	codice interno 843.AS.200
LFA 843 SS K325	acciaio inox	codice interno 843.AS.040

CARATTERISTICHE

	Catene a rulli di base	Larghezza L (mm)	Peso kg/m
LFA 843 K138	acciaio	34.9	0.83
LFA 843 K144	acciaio	36.5	0.84
LFA 843 K200	acciaio	50.8	0.89
LFA 843 K275*	acciaio	69.9	0.92
LFA 843 K325	acciaio	82.5	1.03
LFA 843 SS K138	acciaio inox	34.9	0.83
LFA 843 SS K144	acciaio inox	36.5	0.84
LFA 843 SS K200	acciaio inox	50.8	0.89
LFA 843 SS K275*	acciaio inox	69.9	0.92
LFA 843 SS K325	acciaio inox	82.5	1.03

* Disponibile solo su richiesta. Ulteriori condizioni di vendita da concordare.
- Confezione rotoli da 240 passi = 10 piedi = 3,048 metri.

SERIE 845

LFA 845

RESINA ACETALICA A BASSO COEFFICIENTE DI ATTRITO

- Tapparelle in resina acetilica autolubrificante a basso coefficiente di attrito di colore marrone chiaro.
- Catena a rulli di base, 12,7mm - passo 1/2".

CODICI PRODOTTO

LFA 845 K118*	acciaio	codice interno 845.AC.118
LFA 845 K138	acciaio	codice interno 845.AC.138
LFA 845 K200*	acciaio	codice interno 845.AC.010
LFA 845 SS K118*	acciaio inox	codice interno 845.AS.118
LFA 845 SS K138*	acciaio inox	codice interno 845.AS.138
LFA 845 SS K200*	acciaio inox	codice interno 845.AS.010

CARATTERISTICHE

	Catene a rulli di base	Larghezza L (mm)	Peso kg/m
LFA 845 K118*	acciaio	28.6	0.85
LFA 845 K138	acciaio	34.9	0.89
LFA 845 K200*	acciaio	50.8	0.99
LFA 845 SS K118*	acciaio inox	28.6	0.85
LFA 845 SS K138*	acciaio inox	34.9	0.89
LFA 845 SS K200*	acciaio inox	50.8	0.99

* Disponibile solo su richiesta. Ulteriori condizioni di vendita da concordare.
- Confezione rotoli da 240 passi = 10 piedi = 3,048 metri.

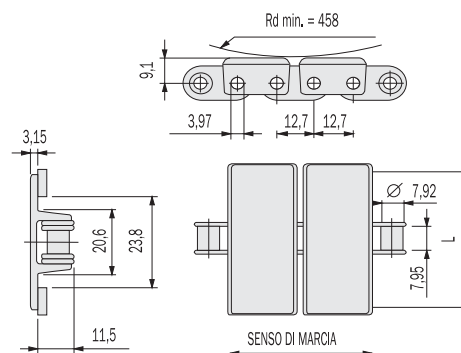

SERIE 863

LFA 863

RESINA ACETALICA A BASSO COEFFICIENTE DI ATTRITO

- Tapparelle in resina acetilica autolubrificante a basso coefficiente di attrito di colore marrone chiaro.
- Catena a rulli di base, 19,05mm - passo 3/4".

CODICI PRODOTTO

LFA 863 K175*	acciaio	codice interno 863.AC.300
LFA 863 K250*	acciaio	codice interno 863.AC.020
LFA 863 K325	acciaio	codice interno 863.AC.040
LFA 863 K450	acciaio	codice interno 863.AC.080
LFA 863 K600	acciaio	codice interno 863.AC.100
LFA 863 K750	acciaio	codice interno 863.AC.110
LFA 863 SS K175*	acciaio inox	codice interno 863.AS.300
LFA 863 SS K250*	acciaio inox	codice interno 863.AS.020
LFA 863 SS K325	acciaio inox	codice interno 863.AS.040
LFA 863 SS K450	acciaio inox	codice interno 863.AS.080
LFA 863 SS K600	acciaio inox	codice interno 863.AS.100
LFA 863 SS K750	acciaio inox	codice interno 863.AS.110

CARATTERISTICHE

	Catene a rulli di base	Larghezza L (mm)	Peso kg/m
LFA 863 K175*	acciaio	44.5	1.9
LFA 863 K250*	acciaio	63.5	2.0
LFA 863 K325	acciaio	82.5	2.1
LFA 863 K450	acciaio	114.3	2.3
LFA 863 K600	acciaio	152.4	2.5
LFA 863 K750	acciaio	190.5	2.7
LFA 863 SS K175*	acciaio inox	44.5	1.9
LFA 863 SS K250*	acciaio inox	63.5	2.0
LFA 863 SS K325	acciaio inox	82.5	2.1
LFA 863 SS K450	acciaio inox	114.3	2.3
LFA 863 SS K600	acciaio inox	152.4	2.5
LFA 863 SS K750	acciaio inox	190.5	2.7

* Disponibile solo su richiesta. Ulteriori condizioni di vendita da concordare.
- Confezione rotoli da 160 passi = 10 piedi = 3,048 metri.

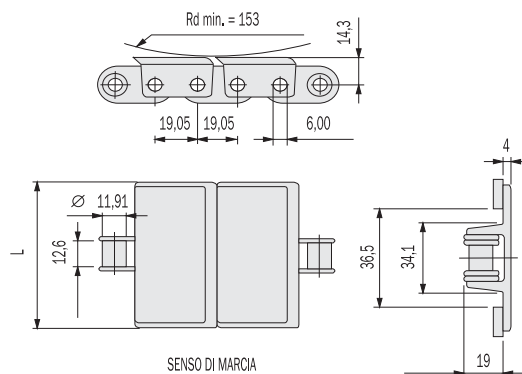
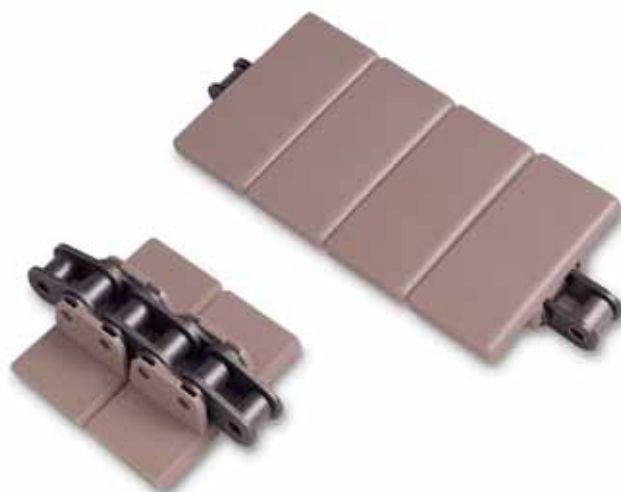

LFA 863 TAB

RESINA ACETALICA A BASSO COEFFICIENTE DI ATTRITO

- Tapparelle in resina acetalica autolubrificante a basso coefficiente di attrito di colore marrone chiaro.
- Catena a rulli di base, 19.05mm - passo 3/4".

CODICI PRODOTTO

LFA 863 TAB K250	acciaio	codice interno 863.AC.021
LFA 863 TAB K325	acciaio	codice interno 863.AC.041
LFA 863 TAB K450	acciaio	codice interno 863.AC.081
LFA 863 TAB K1000	acciaio	codice interno 863.AC.121
LFA 863 TAB SS K250	acciaio inox	codice interno 863.AS.021
LFA 863 TAB SS K325	acciaio inox	codice interno 863.AS.041
LFA 863 TAB SS K450	acciaio inox	codice interno 863.AS.081
LFA 863 TAB SS K1000	acciaio inox	codice interno 863.AS.121

CARATTERISTICHE

	Catene a rulli di base	Larghezza L (mm)	Peso kg/m
LFA 863 TAB K250	acciaio	63.5	2.10
LFA 863 TAB K325	acciaio	82.5	2.20
LFA 863 TAB K450	acciaio	114.3	2.40
LFA 863 TAB K1000	acciaio	254.0	3.10
LFA 863 TAB SS K250	acciaio inox	63.5	2.10
LFA 863 TAB SS K325	acciaio inox	82.5	2.20
LFA 863 TAB SS K450	acciaio inox	114.3	2.40
LFA 863 TAB SS K1000	acciaio inox	254.0	3.10

- Confezione rotoli da 160 passi = 10 piedi = 3,048 metri.

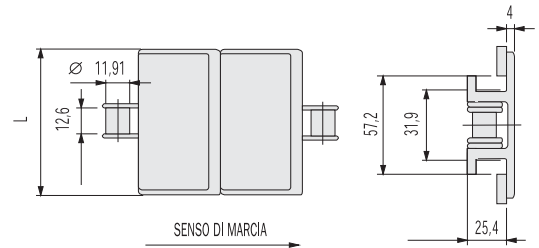
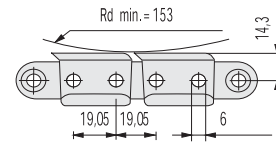

SERIE 963 LFA 963

RESINA ACETALICA A BASSO COEFFICIENTE DI ATTRITO

- Tapparelle in resina acetalica autolubrificante a basso coefficiente di attrito di colore marrone chiaro.
- Catena a rulli di base, 19.05mm - passo 3/4".

CODICI PRODOTTO

LFA 963 K325	acciaio	codice interno 963.AC.040
LFA 963 K450	acciaio	codice interno 963.AC.080
LFA 963 K600	acciaio	codice interno 963.AC.100
LFA 963 K750	acciaio	codice interno 963.AC.110
LFA 963 SS K325	acciaio inox	codice interno 963.AS.040
LFA 963 SS K450	acciaio inox	codice interno 963.AS.080
LFA 963 SS K600	acciaio inox	codice interno 963.AS.100
LFA 963 SS K750	acciaio inox	codice interno 963.AS.110

CARATTERISTICHE

	Catene a rulli di base	Larghezza L (mm)	Peso kg/m
LFA 963 K325	acciaio	82.5	2.10
LFA 963 K450	acciaio	114.3	2.23
LFA 963 K600	acciaio	152.4	2.53
LFA 963 K750	acciaio	190.5	2.68
LFA 963 SS K325	acciaio inox	82.5	2.10
LFA 963 SS K450	acciaio inox	114.3	2.23
LFA 963 SS K600	acciaio inox	152.4	2.53
LFA 963 SS K750	acciaio inox	190.5	2.68

- Confezione rotoli da 160 passi = 10 piedi = 3,048 metri.

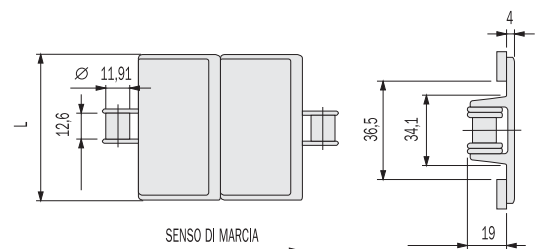
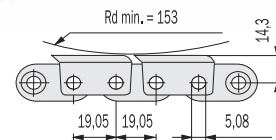

Catene curvilinee 1843 a tapparelle in resina termoplastica con catena a rulli di base

SERIE 1843 TAB

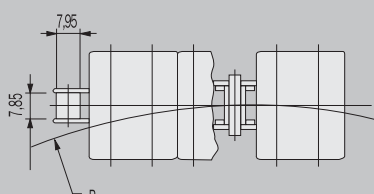
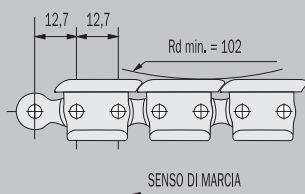
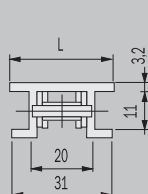

LFA 1843 TAB

RESINA ACETALICA A BASSO COEFFICIENTE DI ATTRITO

- Tapparelle in resina acetilica autolubrificante a basso coefficiente di attrito di colore marrone chiaro.
- Catena a rulli di base, 12.7mm - passo 1/2".

CODICI PRODOTTO

LFA 1843 TAB K125	acciaio	codice interno 1843.AC.280
LFA 1843 TAB K200	acciaio	codice interno 1843.AC.010
LFA 1843 TAB SS K125	acciaio inox	codice interno 1843.AS.280
LFA 1843 TAB SS K200	acciaio inox	codice interno 1843.AS.010

CARATTERISTICHE

	Catene a rulli di base	Largh. L (mm)	Raggio R (mm)	Peso kg/m
LFA 1843 TAB K125	acciaio	31.8	254	0.74
LFA 1843 TAB K200	acciaio	50.8	254	0.89
LFA 1843 TAB SS K125	acciaio inox	31.8	254	0.74
LFA 1843 TAB SS K200	acciaio inox	50.8	254	0.89

- Confezione rotoli da 240 passi = 10 piedi = 3,048 metri.

Catene curvilinee 1873 a tapparelle in resina termoplastica con catena a rulli di base

SERIE 1873 TAB

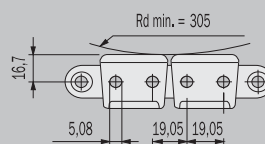
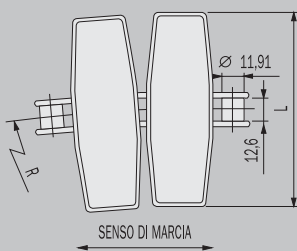
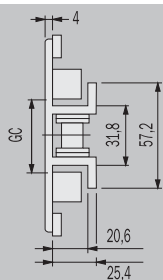
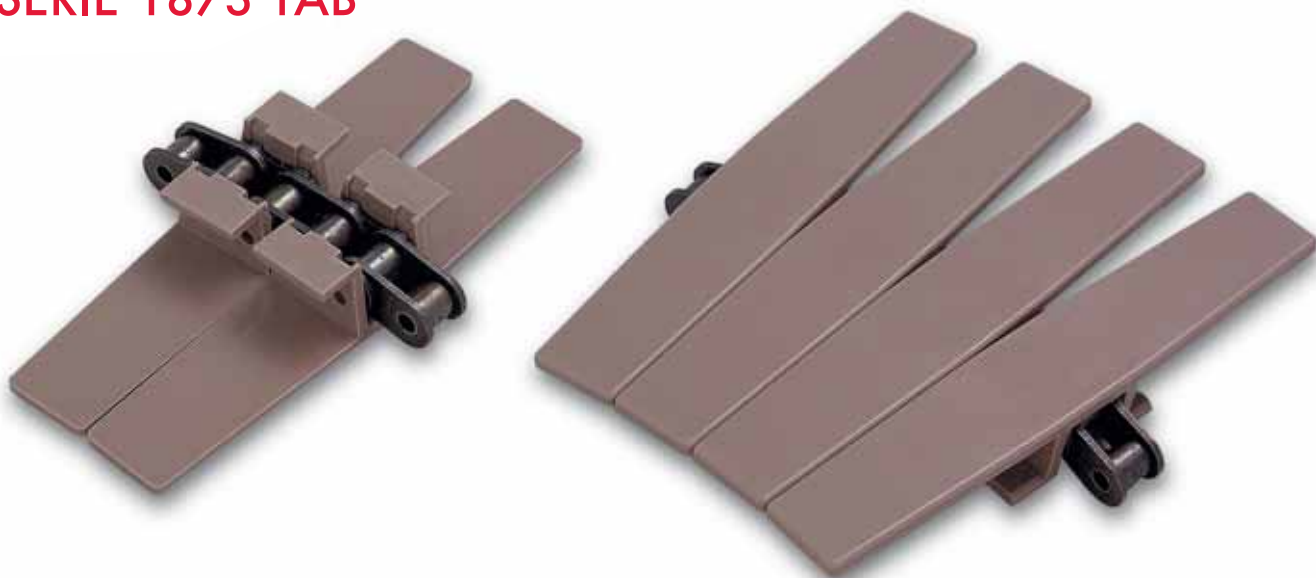

LFA 1873 TAB

RESINA ACETALICA A BASSO COEFFICIENTE DI ATTRITO

- Tapparelle in resina acetalica autolubrificante a basso coefficiente di attrito, di colore marrone chiaro.
- Catena a rulli di base, 19.05 mm - passo 3/4".

CODICI PRODOTTO

LFA 1873 TAB K325	acciaio	codice interno 1873.AC.041
LFA 1873 TAB K450	acciaio	codice interno 1873.AC.081
LFA 1873 TAB K600	acciaio	codice interno 1873.AC.101
LFA 1873 TAB K750	acciaio	codice interno 1873.AC.111
LFA 1873 TAB K1000	acciaio	codice interno 1873.AC.121
LFA 1873 TAB K1200	acciaio	codice interno 1873.AC.131

CARATTERISTICHE

	Larghezza L (mm)	Raggio R (mm)	GC dr. (mm)	GC cv. (mm)	Peso kg/m
LFA 1873 TAB K325	82.5	356	33.3	34.6	2.10
LFA 1873 TAB K450	114.3	356	33.3	34.6	2.30
LFA 1873 TAB K600	152.4	457	33.3	34.6	2.40
LFA 1873 TAB K750	190.5	457	33.3	34.6	2.60
LFA 1873 TAB K1000	254.0	457	33.3	34.6	2.80
LFA 1873 TAB K1200	304.8	610	33.3	34.6	3.00

CODICI PRODOTTO

LFA 1873 TAB SS K325	acciaio inox	codice interno 1873.AS.041
LFA 1873 TAB SS K450	acciaio inox	codice interno 1873.AS.081
LFA 1873 TAB SS K600	acciaio inox	codice interno 1873.AS.101
LFA 1873 TAB SS K750	acciaio inox	codice interno 1873.AS.111
LFA 1873 TAB SS K1000	acciaio inox	codice interno 1873.AS.121
LFA 1873 TAB SS K1200	acciaio inox	codice interno 1873.AS.131

CARATTERISTICHE

	Larghezza L (mm)	Raggio R (mm)	GC dr. (mm)	GC cv. (mm)	Peso kg/m
LFA 1873 TAB SS K325	82.5	356	33.3	34.6	2.10
LFA 1873 TAB SS K450	114.3	356	33.3	34.6	2.30
LFA 1873 TAB SS K600	152.4	457	33.3	34.6	2.40
LFA 1873 TAB SS K750	190.5	457	33.3	34.6	2.60
LFA 1873 TAB SS K1000	254.0	457	33.3	34.6	2.80
LFA 1873 TAB SS K1200	304.8	610	33.3	34.6	3.00

- Confezione rotoli da 160 passi = 10 piedi = 3,048 metri.

Catene rettilinee in resina termoplastica con inserti in gomma

Cerniera semplice

SERIE HFL 820

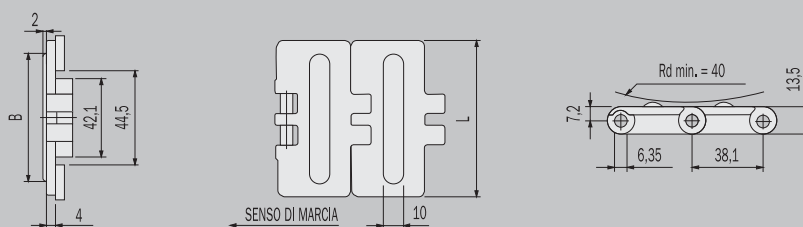
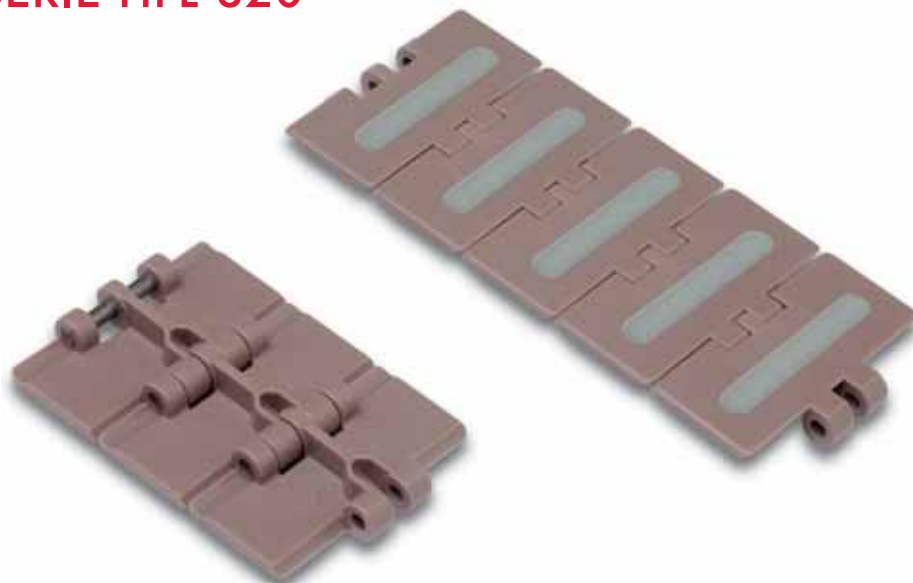

HFL 820

PIASTRA CON INSERTO IN GOMMA

- Piastre in resina acetica autolubrificante, di colore marrone chiaro, con inserto in gomma.
- Perni in acciaio inox speciale al cromo-nichel, incrudito, ad alta resistenza.

CODICI PRODOTTO

HFL 820 K325*	codice interno G.6.10.040
HFL 820 K350*	codice interno G.6.10.060
HFL 820 K400*	codice interno G.6.10.070
HFL 820 K450*	codice interno G.6.10.080
HFL 820 K600*	codice interno G.6.10.100

CARATTERISTICHE

	L	Larghezza (mm)	B	Peso (kg/m)
HFL 820 K325*	82.5		65.0	0.83
HFL 820 K350*	88.9		88.9	0.87
HFL 820 K400*	101.6		101.6	0.95
HFL 820 K450*	114.3		114.3	1.03
HFL 820 K600*	152.4		135.0	1.25

- Inserti antiscivolo: gomma 60 shore A (colore grigio).
- * Disponibile solo su richiesta. Ulteriori condizioni di vendita da concordare.
- Confezione rotoli da 80 passi = 10 piedi = 3,048 metri.
- Speciale posizionamento degli inserti in gomma disponibile su richiesta. Ulteriori condizioni di vendita da concordare.
- Queste catene si possono fornire con perni in acciaio inox austenitico, incrudito, ad elevata resistenza all'usura, oppure con perni in resina termoplastica.

Catene rettilinee in resina termoplastica con inserti in gomma

Doppia Cerniera

SERIE HFL 821

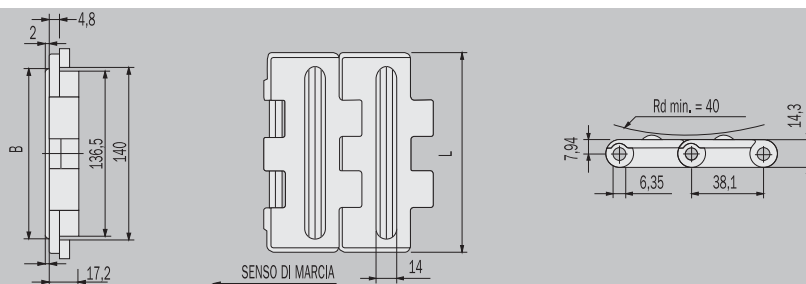

HFL 821

PIASTRA CON INSERTO IN GOMMA

- Piastre in resina acetalica autolubrificante, di colore marrone chiaro, con inserto in gomma.
- Perni in acciaio inox speciale al cromo-nichel, incrudito, ad alta resistenza.

CODICI PRODOTTO

HFL 821 K750*	codice interno G.6.14.110
HFL 821 K1000*	codice interno G.6.14.120
HFL 821 K1200*	codice interno G.6.14.130

CARATTERISTICHE

	L Larghezza (mm)	B (mm)	Peso kg/m
HFL 821 K750*	190.5	132.0	2.50
HFL 821 K1000*	254.0	195.0	2.95
HFL 821 K1200*	304.8	245.0	3.25

- Inserti antiscivolo: gomma 60 shore A (colore grigio).
- * Disponibile solo su richiesta. Ulteriori condizioni di vendita da concordare.
- Confezione rotoli da 80 passi = 10 piedi = 3,048 metri.
- Speciale posizionamento degli inserti in gomma disponibile su richiesta. Ulteriori condizioni di vendita da concordare.
- Queste catene possono essere fornite con perni in acciaio inox austenitico, incrudito, ad elevata resistenza all'usura, oppure con perni in resina termoplastica.

Catene curvilinee in resina termoplastica con inserti in gomma

SERIE HFL 880 TAB

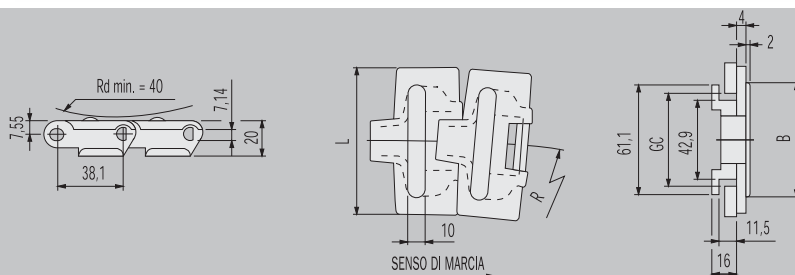
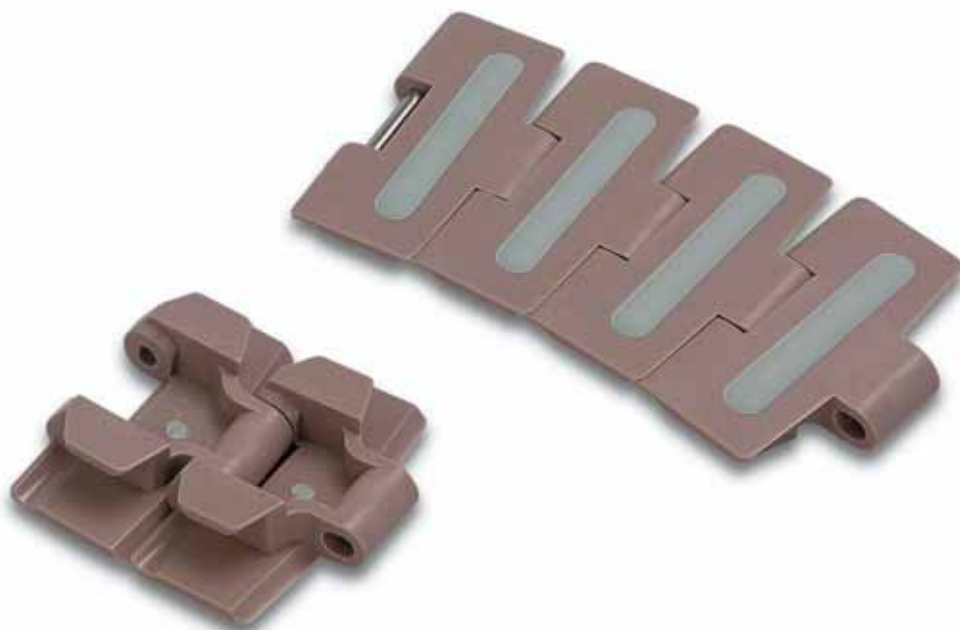

HFL 880 TAB

PIASTRA CON INSERTO IN GOMMA

- Piastre in resina acetilica autolubrificante, di colore marrone chiaro, con inserto in gomma.
- Perni in acciaio inox speciale al cromo-nichel, incrudito, ad alta resistenza.

CODICI PRODOTTO

HFL 880 TAB K325*	codice interno G.6.12.041
HFL 880 TAB K450*	codice interno G.6.12.081

CARATTERISTICHE

	L	Largh. B (mm)	R (mm)	GC dr. (mm)	GC cv. (mm)	Peso kg/m
HFL 880 TAB K325*	82.5	65.0	400	46	44.2	0.94
HFL 880 TAB K450*	114.3	95.0	400	46	44.2	1.08

- Inserti antiscivolo: gomma 60 shore A (colore grigio).
- * Disponibile solo su richiesta. Ulteriori condizioni di vendita da concordare.
- Confezione rotoli da 80 passi = 10 piedi = 3,048 metri.
- Speciale posizionamento degli inserti in gomma disponibile su richiesta. Ulteriori condizioni di vendita da concordare.
- Queste catene possono essere fornite con perni in acciaio inox austenitico, incrudito, ad elevata resistenza all'usura, oppure con perni in resina termoplastica.

HFL 880 BO

PIASTRA CON INSERTO IN GOMMA

- Piastre in resina acetalica autolubrificante, di colore marrone chiaro, con inserto in gomma.
- Perni in acciaio inox speciale al cromo-nichel, incrudito, ad alta resistenza.

CODICI PRODOTTO

HFL 880 BO K325* codice interno G.6.19.040

CARATTERISTICHE

	L	Largh. B	R	GC dr.	GC cv.	Peso
	(mm)	(mm)	(mm)	(mm)	(mm)	kg/m
HFL 880 BO K325*	82.5	65.0	190	46	44.2	0.96

- Inserti antiscivolo: gomma 60 shore A (colore grigio).
- * Disponibile solo su richiesta. Ulteriori condizioni di vendita da concordare.
- Confezione rotoli da 80 passi = 10 piedi = 3,048 metri.
- Speciale posizionamento degli inserti in gomma disponibile su richiesta. Ulteriori condizioni di vendita da concordare.
- Queste catene possono essere fornite con perni in acciaio inox austenitico, incrudito, ad elevata resistenza all'usura, oppure con perni in resina termoplastica.

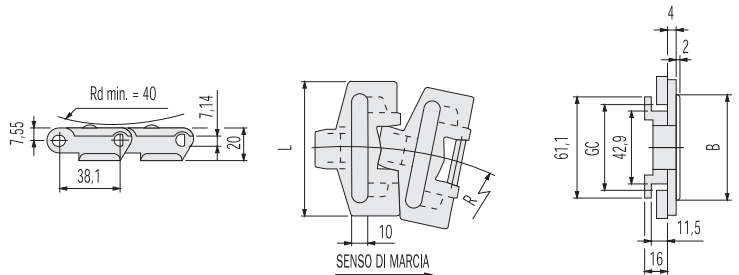

HFL 878 BO

PIASTRA CON INSERTO IN GOMMA

- Piastre in resina acetalica autolubrificante, di colore marrone chiaro, con inserto in gomma.
- Perni in acciaio inox speciale al cromo-nichel, incrudito, ad alta resistenza.

CODICI PRODOTTO

HFL 878 BO K325* codice interno G.6.17.041

HFL 878 BO K450* codice interno G.6.17.081

CARATTERISTICHE

	L	Largh. B	R	GC dr.	GC cv.	Peso
	(mm)	(mm)	(mm)	(mm)	(mm)	kg/m
HFL 878 BO K325*	82.5	71.0	190	46	44.2	1.08
HFL 878 BO K450*	114.3	102.0	190	46	44.2	1.20

- Inserti antiscivolo: gomma 60 shore A (colore grigio).
- * Disponibile solo su richiesta. Ulteriori condizioni di vendita da concordare.
- Confezione rotoli da 80 passi = 10 piedi = 3,048 metri.
- Speciale posizionamento degli inserti in gomma disponibile su richiesta. Ulteriori condizioni di vendita da concordare.
- Queste catene possono essere fornite con perni in acciaio inox austenitico, incrudito, ad elevata resistenza all'usura, oppure con perni in resina termoplastica.

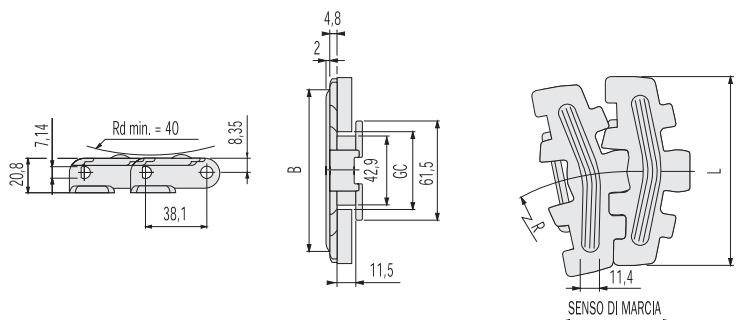

HFL 882 TAB

PIASTRA CON INSERTO IN GOMMA

- Piastre in resina acetalica autolubrificante, di colore marrone chiaro, con inserto in gomma.
- Perni in acciaio inox speciale al cromo-nichel, incrudito, ad alta resistenza.

CODICI PRODOTTO

HFL 882 TAB K750* codice interno G.6.15.111

HFL 882 TAB K1000* codice interno G.6.15.121

HFL 882 TAB K1200* codice interno G.6.15.131

CARATTERISTICHE

	L	Largh. B	R	GC dr.	GC cv.	Peso
	(mm)	(mm)	(mm)	(mm)	(mm)	kg/m
HFL 882 TAB K750*	190.5	132.0	610	60	58	2.43
HFL 882 TAB K1000*	254.0	195.0	610	60	58	2.87
HFL 882 TAB K1200*	304.8	246.0	610	60	58	3.41

- Inserti antiscivolo: gomma 60 shore A (colore grigio).
- * Disponibile solo su richiesta. Ulteriori condizioni di vendita da concordare.
- Confezione rotoli da 80 passi = 10 piedi = 3,048 metri.
- Speciale posizionamento degli inserti in gomma disponibile su richiesta. Ulteriori condizioni di vendita da concordare.
- Queste catene possono essere fornite con perni in acciaio inox austenitico, incrudito, ad elevata resistenza all'usura, oppure con perni in resina termoplastica.

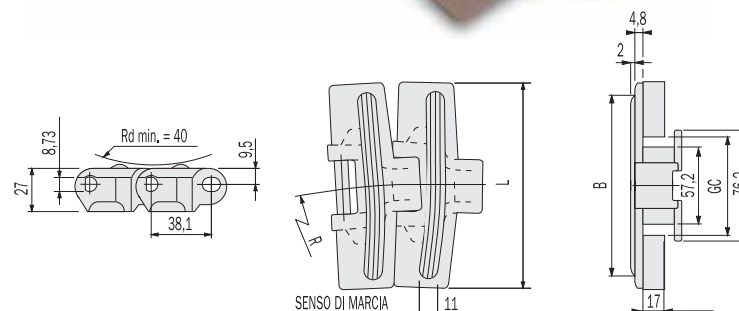

37

Catene curvilinee 1873 a tapparelle in resina termoplastica con inserti in gomma

SERIE HFL 1873 TAB

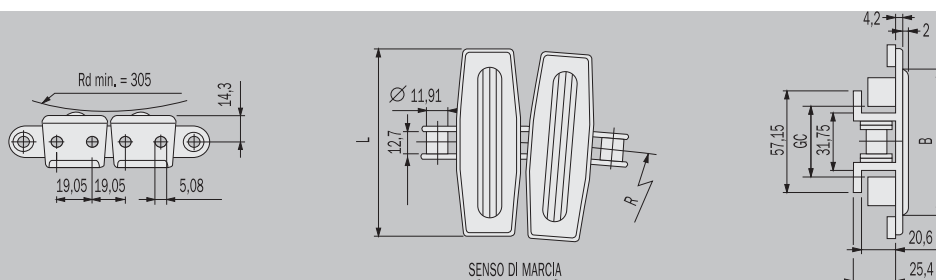
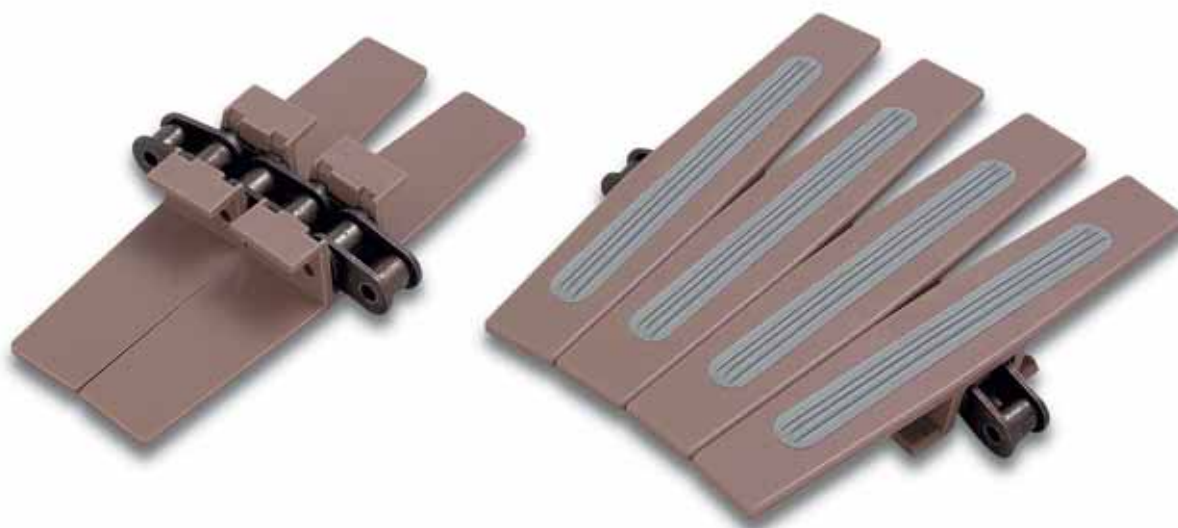

HFL 1873 TAB

PIASTRA CON INSERTO IN GOMMA

- Tapparelle in resina acetilica autolubrificante, di colore marrone chiaro, con inserto in gomma.
- Catena a rulli di base, 19.05 mm - passo 3/4".

CODICI PRODOTTO

HFL 1873 TAB K750	acciaio	codice interno G.1873.AC.111
HFL 1873 TAB K1000	acciaio	codice interno G.1873.AC.121
HFL 1873 TAB K1200	acciaio	codice interno G.1873.AC.131

CARATTERISTICHE

	L	Largh.	B	R	GC dr.	GC cv.	Peso
	(mm)	(mm)	(mm)	(mm)	(mm)	(mm)	kg/m
HFL 1873 TAB K750	190.5	132.0	457	33.3	34.6	3.10	
HFL 1873 TAB K1000	254.0	195.0	457	33.3	34.6	3.40	
HFL 1873 TAB K1200	304.8	245.0	457	33.3	34.6	3.60	

CODICI PRODOTTO

HFL 1873 TAB SS K750	acciaio inox	codice interno G.1873.AS.111
HFL 1873 TAB SS K1000	acciaio inox	codice interno G.1873.AS.121
HFL 1873 TAB SS K1200	acciaio inox	codice interno G.1873.AS.131

CARATTERISTICHE

	L	Largh.	B	R	GC dr.	GC cv.	Peso
	(mm)	(mm)	(mm)	(mm)	(mm)	(mm)	kg/m
HFL 1873 TAB SS K750	190.5	132.0	457	33.3	34.6	3.10	
HFL 1873 TAB SS K1000	254.0	195.0	457	33.3	34.6	3.40	
HFL 1873 TAB SS K1200	304.8	245.0	457	33.3	34.6	3.60	

- Inserti antiscivolo: gomma 60 shore A (colore grigio).
- Confezione rotoli da 160 passi = 10 piedi = 3,048 metri.
- Speciale posizionamento degli inserti in gomma disponibile su richiesta. Ulteriori condizioni di vendita da concordare.

Catene cardaniche in resina termoplastica

SERIE 1700 / 1700 TAB



WLF 1700

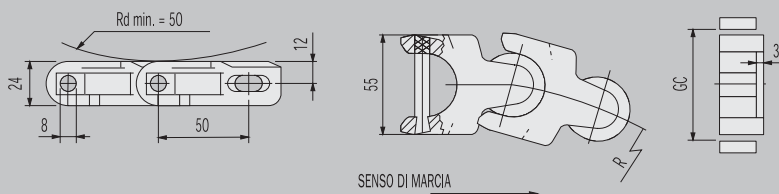

1700

RESINA ACETALICA A BASSO COEFFICIENTE DI ATTRITO

- Maglie in resina acetalica autolubrificante a basso coefficiente di attrito.
- Perni in acciaio inox austenitico, al cromo nichel, incrudito, ad alta resistenza.

CODICI PRODOTTO

WLF 1700	colore bianco	codice interno 1700.WA
LFA 1700	colore marrone chiaro	codice interno 1700.LFA

CARATTERISTICHE

		Raggio R (mm)	GC dr. (mm)	GC cv. (mm)	Peso kg/m
WLF 1700	colore bianco	140	58	58	1.26
LFA 1700	colore marrone chiaro	140	58	58	1.26

- Confezione rotoli da 122 passi = 20 piedi = 6,10 metri.



WLF 1700 TAB

1700 TAB

RESINA ACETALICA A BASSO COEFFICIENTE DI ATTRITO

- Maglie in resina acetalica autolubrificante a basso coefficiente di attrito.
- Perni in acciaio inox austenitico, al cromo nichel, incrudito, ad alta resistenza.

CODICI PRODOTTO

WLF 1700 TAB	colore bianco	codice interno 1700TAB.WA
LFA 1700 TAB	colore marrone chiaro	codice interno 1700TAB.LFA

CARATTERISTICHE

		Raggio R (mm)	GC dr. (mm)	GC cv. (mm)	Peso kg/m
WLF 1700 TAB	colore bianco	140	58	58	1.30
LFA 1700 TAB	col. marrone chiaro	140	58	58	1.30

- Confezione rotoli da 122 passi = 20 piedi = 6,10 metri.

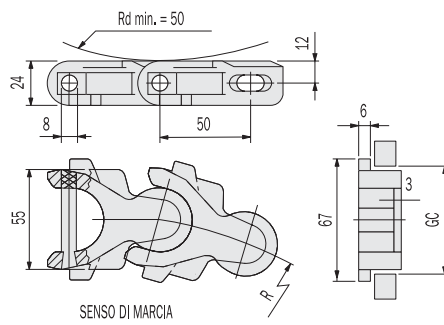

Catene trasporto casse

SERIE D 600 / D 600 C



D 600 - D 600 TAB

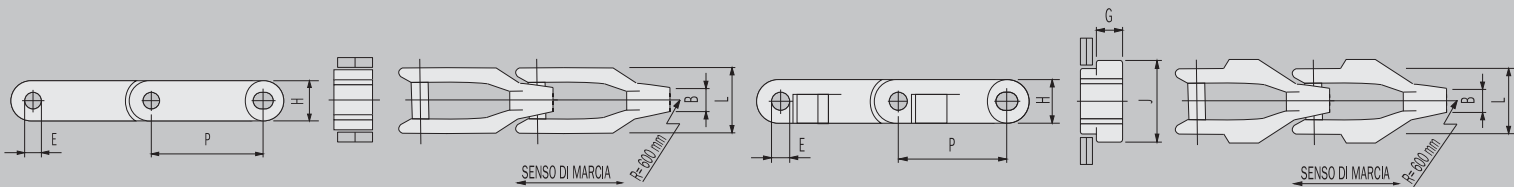

D 600 - D 600 TAB

RESINA ACETALICA

- Maglie in resina acetalica autolubrificante, di colore bianco.
- Pemi in acciaio inox austenitico, al cromo nichel, incrudito, ad alta resistenza.

CODICI PRODOTTO

D 600	codice interno 600.D
D 600 TAB	codice interno 600.TAB.D

CARATTERISTICHE

	Passo (mm)	L (mm)	Diam. E (mm)	B (mm)	H (mm)	J (mm)	G (mm)	Peso (kg/m)
D 600	63.5	43	11.0	19.5	28.4	-	-	1.42
D 600 TAB	63.5	43	11.0	19.5	28.4	55	14.5	1.50

- Confezione rotoli da 96 passi = 20 piedi = 6,096 metri.

D 600 C - D 600 TAB C

RESINA ACETALICA

- Maglie in resina acetalica autolubrificante, di colore bianco.
- Pemi in acciaio inox austenitico, al cromo nichel, incrudito, ad alta resistenza.

CODICI PRODOTTO

D 600 C	codice interno 600.D.C
D 600 TAB C	codice interno 600.TAB.D.C

CARATTERISTICHE

	Passo (mm)	L (mm)	Diam. E (mm)	B (mm)	H (mm)	J (mm)	G (mm)	Peso (kg/m)
D 600 C	63.5	43	11.0	19.5	28.4	-	-	1.48
D 600 TAB C	63.5	43	11.0	19.5	28.4	55	14.5	1.58

- Confezione rotoli da 96 passi = 20 piedi = 6,096 metri.



D 600 C - D 600 TAB C

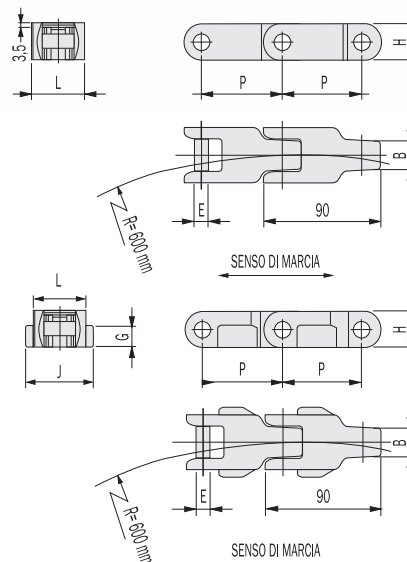

Catene trasporto casse

SERIE D 1400

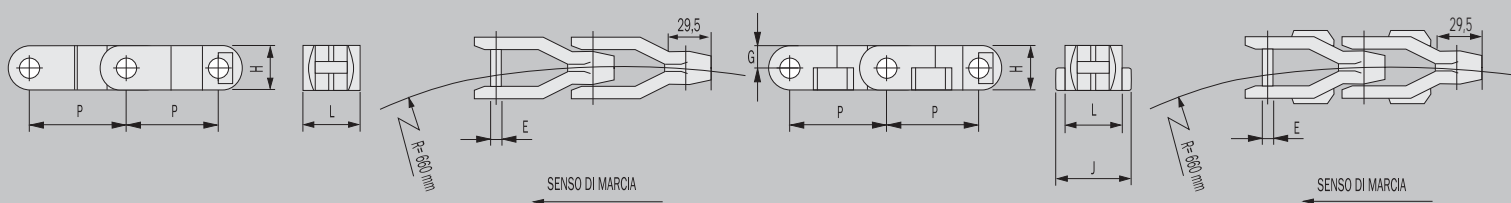
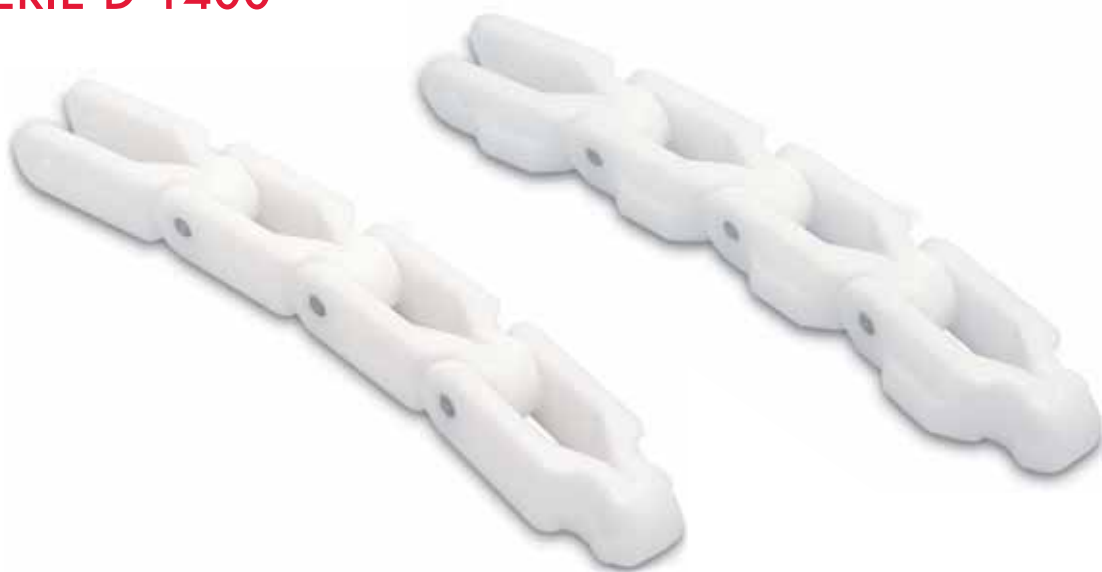

D 1400 - D 1400 TAB

RESINA ACETALICA

- Maglie in resina acetilica autolubrificante, di colore bianco.
- Perni in acciaio inox austenitico, al cromo nichel, incrudito, ad alta resistenza.

CODICI PRODOTTO

D 1400	codice interno 1400.D
D 1400 TAB	codice interno 1400.TAB.D

CARATTERISTICHE

	Passo P (mm)	L (mm)	Diam. E (mm)	H (mm)	J (mm)	G (mm)	Peso kg/m
D 1400	82.5	50	9.5	38.5	-	-	3.24
D 1400 TAB	82.5	50	9.5	38.5	65.5	19.25	3.44

Confezione rotoli da 74 passi = 20 piedi = 6,105 metri.

Tabella della resistenza alla corrosione della plastica

Legenda

- = Scarsa resistenza - sconsigliato
- = Media resistenza
- = Buona resistenza - si può utilizzare

AGENTE CHIMICO	RESINA ACETALICA D	RESINA ACETALICA LFA/WLF	RESINA ACETALICA SP/AK	RESINA TERMOPLASTICA SPECIALE WR	RESINA ACETALICA ANTISTATICA AS	POLIPROPILENE PPB
A Acetato di etile	○	○	○	••	○	••
Aceto	••	••	••	••	••	••
Acetone	•	•	•	••	•	••
Acido acetico	○	○	○	••	○	••
Acido benzoico	○	○	○	•	○	••
Acido borico	••	••	••	••	••	••
Acido butirrico	○	○	○	○	○	••
Acido citrico	•	•	•	•	•	••
Acido cloridrico	○	○	○	○	○	••
Acido fluoridrico	○	○	○	○	○	••
Acido formico	○	○	○	○	○	••
Acido fosforico	○	○	○	○	○	••
Acido lattico	••	••	••	••	••	••
Acido nitrico	○	○	○	○	○	••
Acido oleico	○	○	○	••	○	••
Acido solforico	○	○	○	○	○	••
Acido tartarico	•	•	•	••	•	••
Acqua clorinata	○	○	○	••	○	○
Acqua di mare	•	•	•	••	•	••
Acqua distillata	••	••	••	••	••	••
Acqua dolce	••	••	••	••	••	••
Acqua e sapone	••	••	••	••	••	••
Acqua ossigenata	○	○	○	○	○	••
Acqua ragia	○	○	○	•	○	○
Alcool amilico	○	○	○	••	○	••
Alcool butilico	○	○	○	••	○	••
Alcool etilico	••	••	••	••	••	••
Alcool metilico	••	••	••	••	••	••
Ammoniaca	••	••	••	••	••	••
Anilina	••	••	••	•	••	••
B Benzene	••	••	••	••	••	••
Benzina	••	••	••	••	••	•
Benzolo	••	••	••	••	••	•
Bibite analcoliche	••	••	••	••	••	••
Birra	••	••	••	••	••	••
Burro	••	••	••	••	••	••
C Carbonato di sodio	••	••	••	••	••	••
Cloroformio	○	○	○	○	○	•
Cloruro di alluminio	○	○	○	••	○	○
Cloruro di ammonio	○	○	○	••	○	○
Cloruro di calcio	•	•	•	••	•	••
Cloruro di etile	••	••	••	••	••	○
Cloruro di ferro	○	○	○	••	○	••
Cloruro di magnesio	○	○	○	••	○	••
Cloruro di metilene	○	○	○	••	○	•
Cloruro di sodio	••	••	••	••	••	••
Cloruro di zinco	○	○	○	•	○	••
E Etere di petrolio	••	••	••	••	••	••
Etere etilico	••	••	••	••	••	••
F Fenolo	○	○	○	○	○	••
Formaggio	••	••	••	○	••	••
Formaldeide	••	••	••	••	••	••
Freon 12	○	○	○	••	○	○
G Glicerina	••	••	••	••	••	••
Grassi alimentari	••	••	••	••	••	••
I Idrossido di sodio	••	••	••	••	••	••
Iodio	••	••	••	○	••	••
Ipaclorito di sodio	○	○	○	••	○	••
L Latte	••	••	••	••	••	••
M Mercurio	••	••	••	••	••	••
N Nitrato di argento	○	○	○	••	○	••
O Oli alimentari	••	••	••	••	••	••
Oli vegetali	••	••	••	••	••	••
Olio di lino	○	○	○	••	○	••
Olio di silicone	○	○	○	••	○	••
Olio per trasformatori	○	○	○	••	○	•
P Paraffina	••	••	••	••	••	•
Petrolio	••	••	••	••	••	•
Potassa caustica	○	○	○	••	○	○
S Salamoia	•	•	•	•	•	••
Silicato di sodio	○	○	○	••	○	○
Soda caustica (20%)	○	○	○	••	○	••
Solfato di rame	••	••	••	••	••	••
Solfato di sodio	••	••	••	••	••	••
Solfuro di carbonio	••	••	••	••	••	••
Soluzione di sapone	○	○	○	••	○	••
Succhi di frutta	••	••	••	••	••	••
Succhi vegetali	••	••	••	••	••	••
T Tetracloruro di carbonio	••	••	••	••	••	○
Tetralina	○	○	••	••	○	○
Tintura di iodio	••	••	••	○	••	••
Trielina	○	○	○	•	○	•
V Vino	••	••	••	••	••	••
W Whisky	••	••	••	••	••	••
X Xilolo	••	••	••	••	••	○

I dati riportati sono da considerarsi indicativi in quanto la resistenza alla corrosione dei materiali plastici è legata, a seconda delle condizioni di impiego, alla temperatura di lavoro, alla concentrazione dell'agente chimico, alla durata del contatto con lo stesso, ecc.